



GAS Professional

12-25 | 12-25 PL

Robert Bosch Power Tools GmbH
70538 Stuttgart
GERMANY

www.bosch-pt.com

1 609 92A 60D (2020.10) PS / 102



1 609 92A 60D

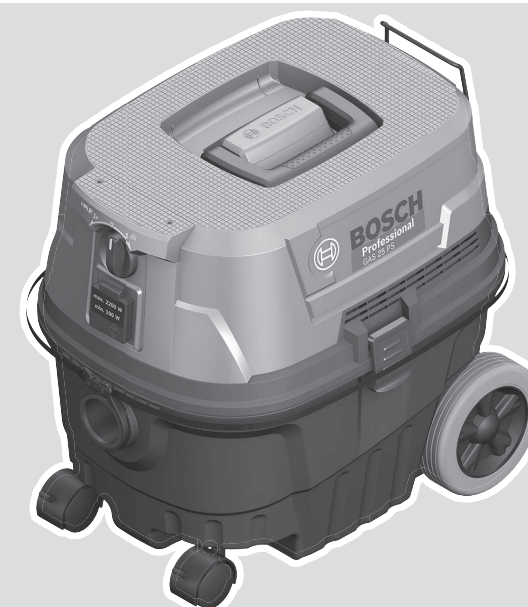

- en Original instructions
- fr Notice originale
- pt Manual original
- es Manual original
- pt Manual de instruções original
- zh 正本使用说明书
- zh 原始使用說明書
- th หนังสือคู่มือการใช้งานฉบับต้นแบบ
- id Petunjuk-Petunjuk untuk Penggunaan Orisinal
- vi Bản gốc hướng dẫn sử dụng
- ar دليل التشغيل الأصلي
- fa دفترچه راهنمای اصلی



| | | |
|---------------------------|---------|----|
| English | Page | 8 |
| Français | Page | 15 |
| Português | Página | 24 |
| Español | Página | 31 |
| Português do Brasil | Página | 39 |
| 中文 | 頁 | 47 |
| 繁體中文 | 頁 | 54 |
| ไทย | หน้า | 61 |
| Bahasa Indonesia | Halaman | 70 |
| Tiếng Việt | Trang | 77 |
| عربي | الصفحة | 86 |
| فارسی | صفحه | 94 |

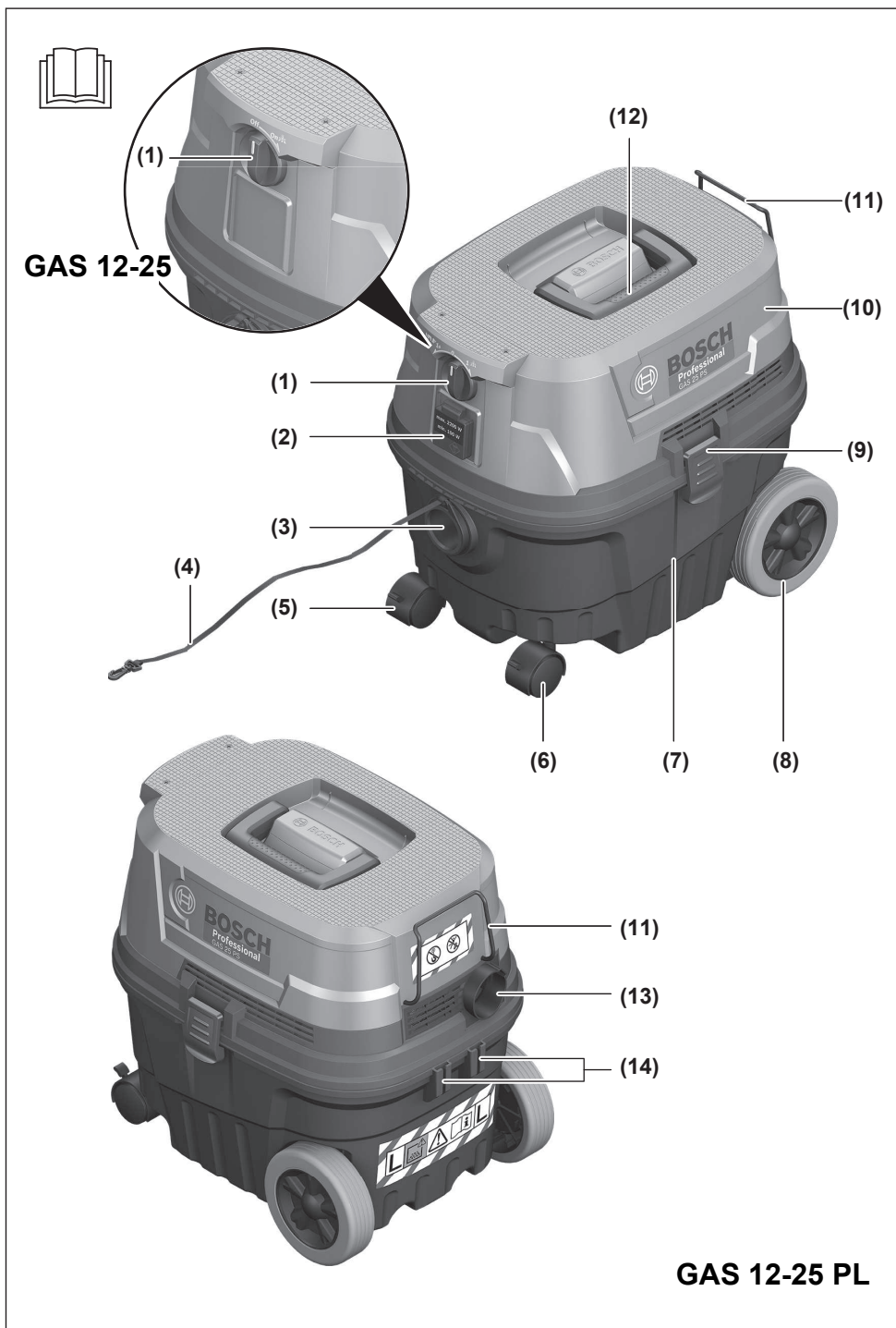

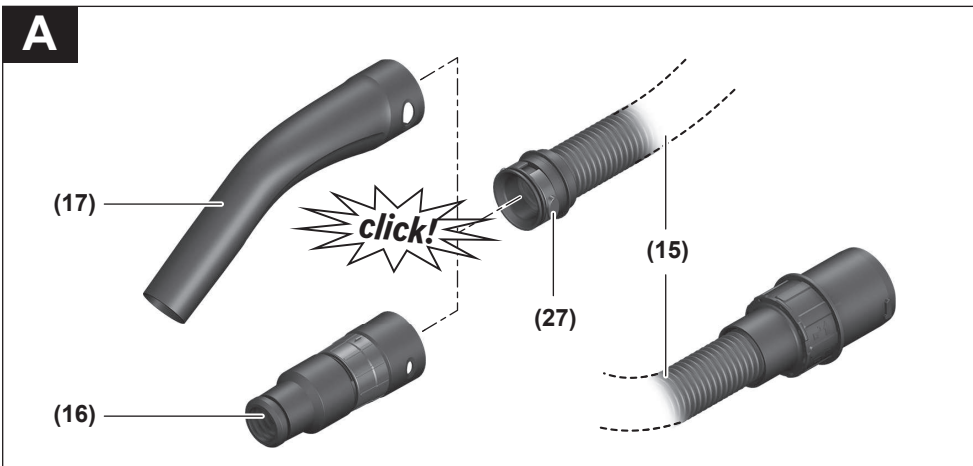
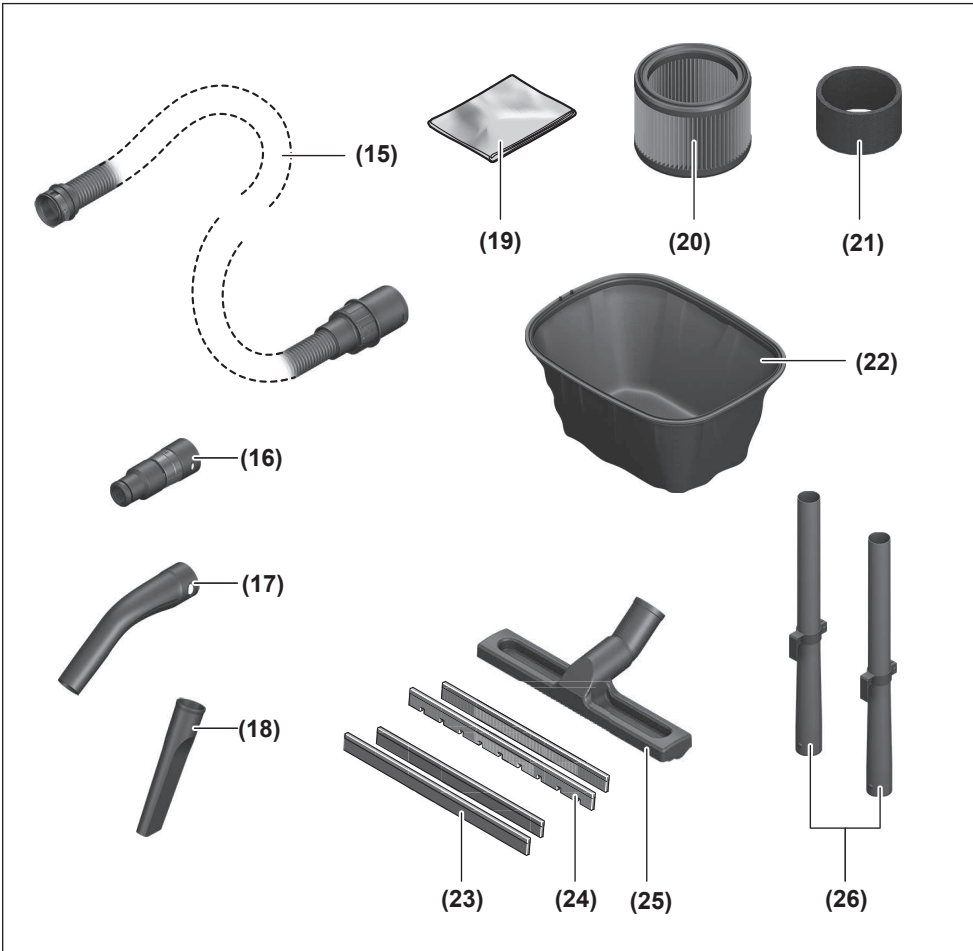

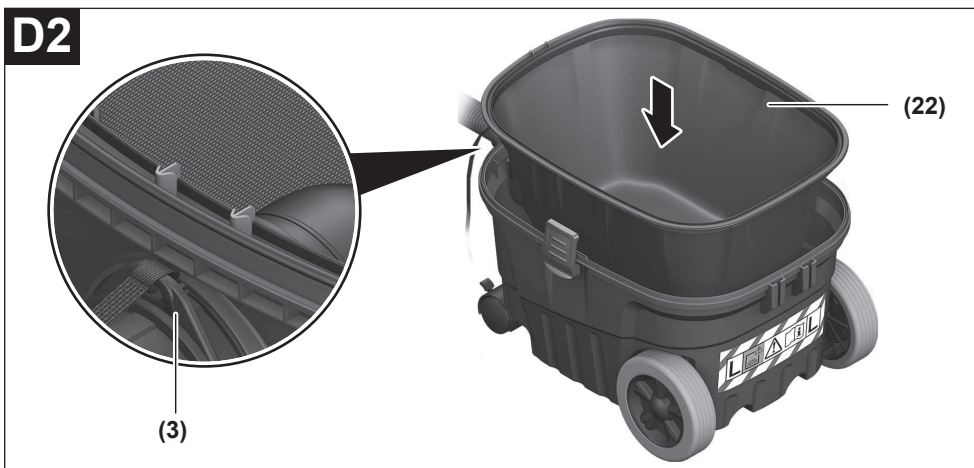
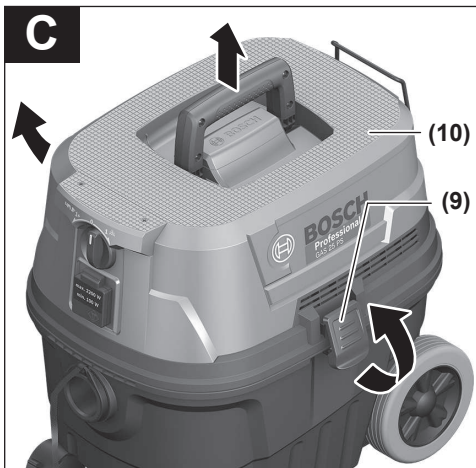
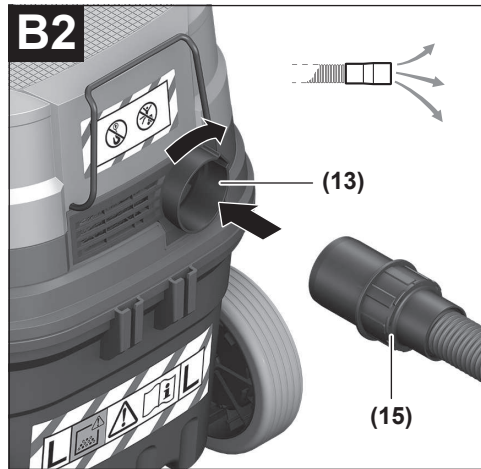
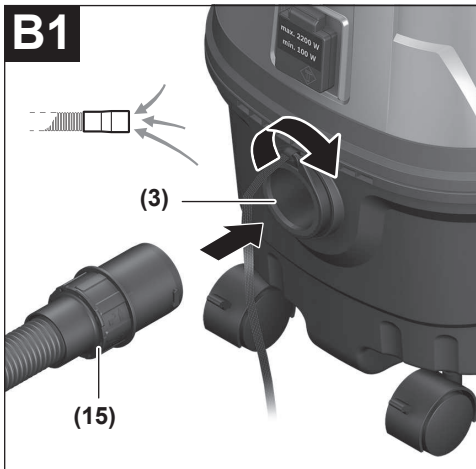

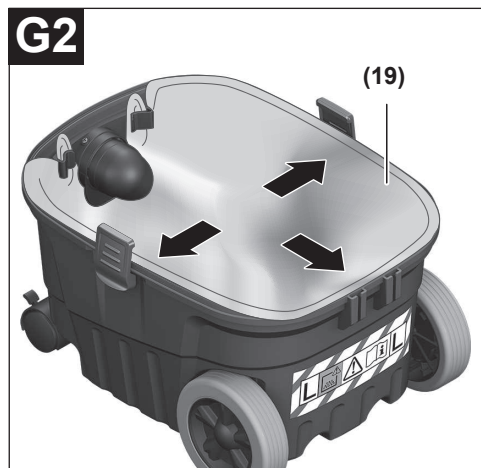
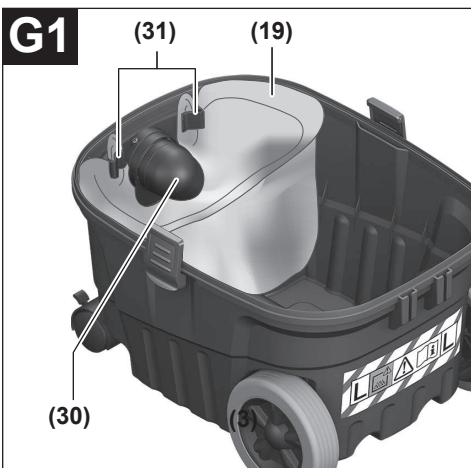
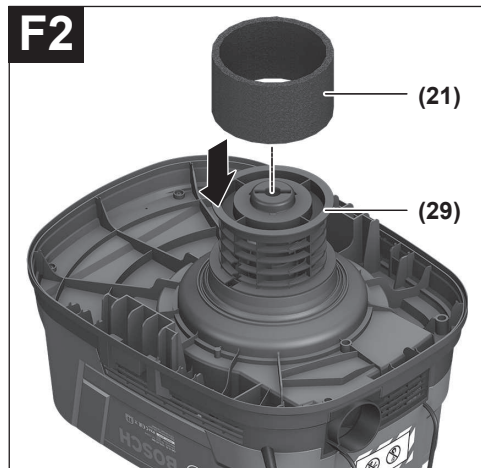
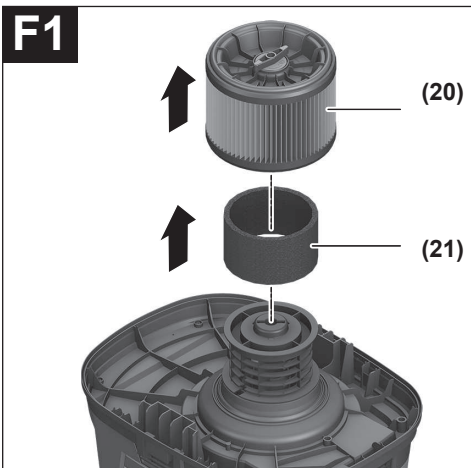
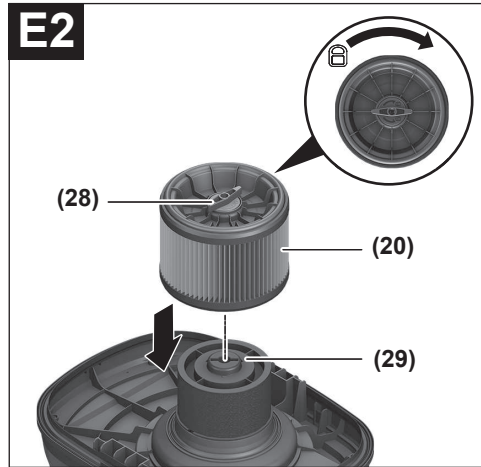
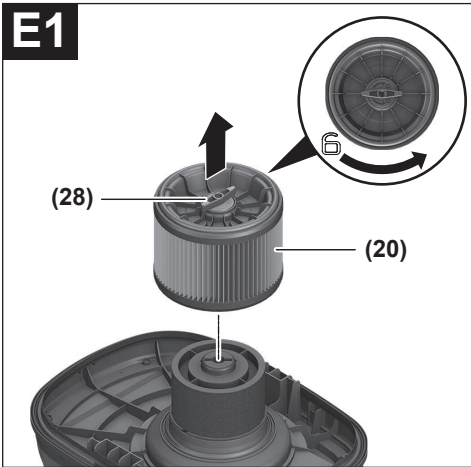

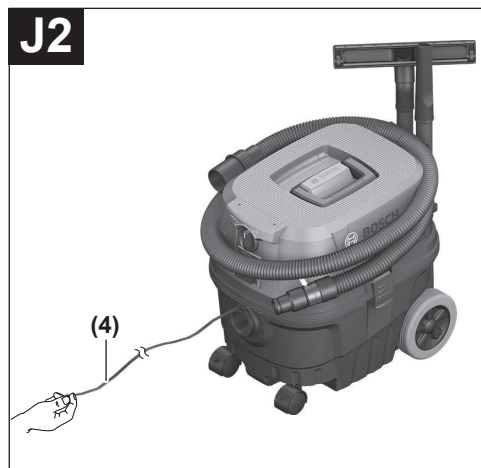
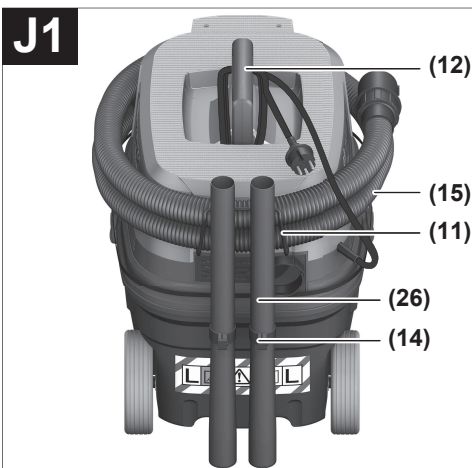
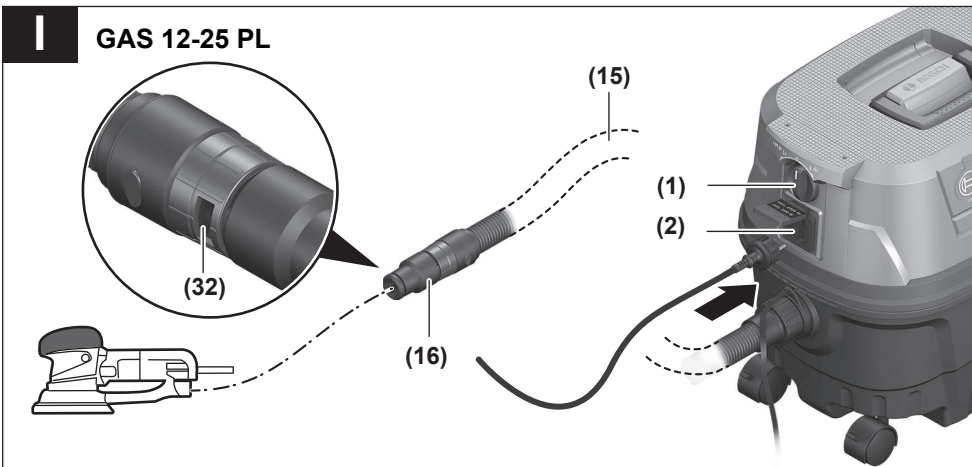
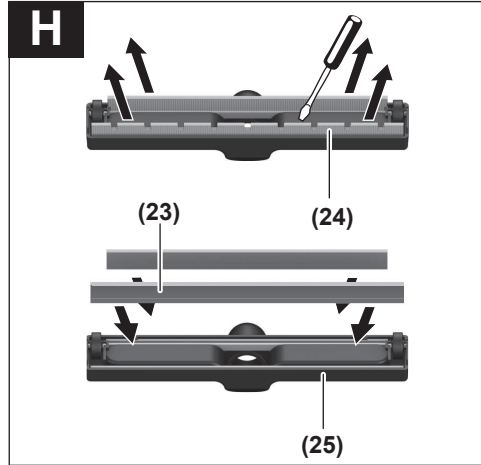
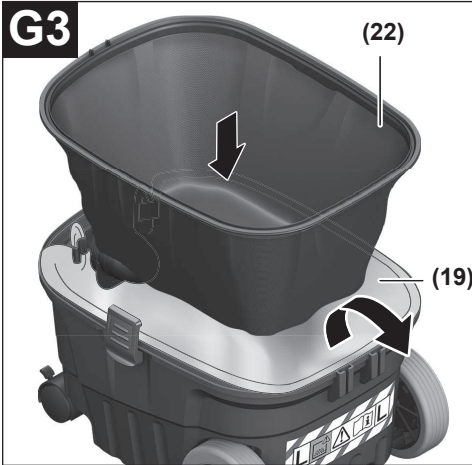

English

Safety information for vacuum cleaners



Read all the safety information and instructions. Failure to observe the safety information and follow instructions may result in electric shock, fire and/or serious injury.

Save all warnings and instructions for future reference.

► **This vacuum cleaner is not intended for use by children or persons with physical, sensory or mental impairments. It should not be used by persons who have insufficient experience and knowledge.** Otherwise, there is a risk of operating errors and injuries.

► **Supervise children.** This will ensure that children do not play with the vacuum cleaner.

► **Do not vacuum beech or oak wood dust, rock dust or asbestos.** These substances are considered carcinogenic.

⚠ WARNING Only use the vacuum cleaner if you have been adequately informed about the use of the equipment, the substances to be vacuumed and how to dispose of these safely. Thorough instruction on how to use the equipment prevents accidental misuse and injuries.

⚠ WARNING The vacuum cleaner is suitable for vacuuming dry substances, and can also be used to vacuum liquids when taking appropriate measures. The penetration of liquids increases the risk of an electric shock.

► **Do not use the vacuum cleaner to vacuum combustible or explosive liquids, such as petrol, oil, alcohol or solvents. Do not vacuum hot, burning or explosive dust. Do not operate the vacuum cleaner in areas subject to explosion hazards.** Dust, vapours and liquids can ignite or explode.

⚠ WARNING Only use the socket for the purpose stipulated in the operating manual.

⚠ WARNING If you notice a foam or water leak, switch off the vacuum cleaner immediately and empty the container. Otherwise, the vacuum cleaner can become damaged.

- **NOTE: The vacuum cleaner must only be stored indoors.**
- **NOTE: Clean the float regularly and check whether it is damaged.** Otherwise, the equipment may not function properly.
- **If operating the vacuum cleaner in a damp location is unavoidable, use a residual current device (RCD).** Use of an RCD reduces the risk of electric shock.
- **Connect the vacuum cleaner to a properly earthed power supply system.** The socket and extension cable must have a fully functioning protective conductor.
- **Always check the vacuum cleaner, cable and plug before use. Do not use the vacuum cleaner if you discover any damage. Do not open the vacuum cleaner yourself. It should be repaired exclusively by a qualified professional using only genuine spare parts.** Damaged vacuum cleaners, cables and plugs increase the risk of electric shock.
- **Do not crush the cable or run the device over it. Do not pull on the power cable to pull the plug out of the socket or to move the vacuum cleaner.** Damaged cables increase the risk of an electric shock.
- **Pull the plug out of the socket before cleaning or performing maintenance on the vacuum cleaner, making tool adjustments, changing accessories or putting away the vacuum cleaner.** This safety measure prevents the vacuum cleaner from being started accidentally.
- **Ensure that the workplace is well ventilated.**
- **The vacuum cleaner should be repaired exclusively by a qualified professional using only genuine spare parts.** This will ensure that the safety of the vacuum cleaner is maintained.

⚠ WARNING The dust extractor contains dust particles that pose a risk to health. Emptying and maintenance procedures, including the disposal of dust containers, should only be carried out by professionals. Suitable protective equipment is required. Do not operate the vacuum cleaner unless the complete filter system is correctly inserted. Otherwise, you are putting your health at risk.

- **Before using the equipment for the first time, check that the vacuum hose is in perfect condition. Leave the vacuum hose fitted to the vacuum cleaner while doing this so that no dust escapes accidentally.** Otherwise, you may end up inhaling dust particles.
- **Do not sit on the vacuum cleaner.** You can damage the vacuum cleaner this way.
- **Take care when using the power cable and the vacuum hose.** Improper use of these can put other people at risk.
- **Do not clean the vacuum cleaner by spraying a jet of water directly at it.** Water entering the top of the vacuum cleaner will increase the risk of electric shock.

Products sold in GB only:

Your product is fitted with an BS 1363/A approved electric plug with internal fuse (ASTA approved to BS 1362).

If the plug is not suitable for your socket outlets, it should be cut off and an appropriate plug fitted in its place by an authorised customer service agent. The replacement plug should have the same fuse rating as the original plug.

The severed plug must be disposed of to avoid a possible shock hazard and should never be inserted into a mains socket elsewhere.

Symbols

The following symbols may provide you with important information pertaining to the use of your dust extractor. Please take note of these symbols and their meaning. Knowing what these symbols mean will help you to use your extractor more effectively and more safely.

Symbols and their meaning



WARNING! Read all the safety and general instructions. Failure to observe the safety and general instructions may result in electric shock, fire and/or serious injury.



GAS 12-25 PL: Dust extractor from dust class L in accordance with IEC/EN 60335-2-69 for the **dry extraction** of harmful dusts with an exposure limit of $> 0.1 \text{ mg/m}^3$



Do not hang the dust extractor on a crane hook, e.g. in order to transport it. The dust extractor is not suitable for moving with a crane. There is a risk of injury and damage if you do this.



Do not sit or stand on the dust extractor. The dust extractor may tip over and become damaged if you do this. This poses a risk of injury.

GAS 12-25



Off

Switching Off



Extraction

Extracting dust deposits

GAS 12-25 PL

Symbols and their meaning



Automatic start/stop

Extracting dust that accumulates from working power tools
The dust extractor switches on automatically and off again with a time delay

0

Switching Off



Extraction

Extracting dust deposits

max. 2200 W
min. 100 W

Permitted connected load of the connected power tool (country-specific)

Product Description and Specifications



Read all the safety and general instructions. Failure to observe the safety and general instructions may result in electric shock,

fire and/or serious injury.

Please observe the illustrations at the beginning of this operating manual.

Intended Use

The tool is intended for collecting, vacuuming, conveying and separating non-flammable dry dust types, non-flammable liquids and a mixture of water and air. It is suitable for the increased demands in professional use, e.g. in trade, industry and workshops, as well as for household/domestic use.

GAS 12-25 PL:

The dust extraction capability of the dust extractor has been tested and corresponds to dust class L.

Dust extractors from dust class L in accordance with IEC/EN 60335-2-69 may only be used to vacuum and extract harmful dust with an exposure limit of $> 1 \text{ mg/m}^3$.

Only use the dust extractor if you can fully evaluate all functions and carry them out without restrictions, or if you have received corresponding instructions.

Product features

The numbering of the product features refers to the representation of the vacuum cleaner on the graphic pages.

- (1) On/off switch (**GAS 12-25**)
- (1) Mode selector switch (**GAS 12-25 PL**)
- (2) Socket for power tool (**GAS 12-25 PL**)
- (3) Hose connection piece (vacuuming function)

10 | English

- | | |
|---|---|
| (4) Pull strap | (20) Main filter |
| (5) Castor brake | (21) Wet filter |
| (6) Castor | (22) Pre-filter |
| (7) Container | (23) Rubber lip |
| (8) Wheel | (24) Brush inserts |
| (9) Catch for top part of vacuum cleaner | (25) Floor nozzle |
| (10) Top part of vacuum cleaner | (26) Suction tube |
| (11) Holder for vacuum hose | (27) Snap fastener |
| (12) Carrying handle | (28) Filter holder |
| (13) Hose connection piece (blowing function) | (29) Filter basket |
| (14) Holder for suction tubes | (30) Intake port |
| (15) Vacuum hose | (31) Clips for securing the plastic bag |
| (16) Extraction adapter (GAS 12-25 PL) | (32) False air intake |
| (17) Curved nozzle | |
| (18) Crevice nozzle | |
| (19) Plastic bag/dust bag ^{A)} | |

A) Accessories shown or described are not included with the product as standard. You can find the complete selection of accessories in our accessories range.

Technical data

| Wet/dry dust extractor | | GAS 12-25 | GAS 12-25 | GAS 12-25 PL |
|--|-----|---------------|---------------|---------------|
| | | 3 601 J7C 0.. | 3 601 J7C 0C. | 3 601 J7C 1.. |
| Article number | | | | |
| Rated power input | W | 1250 | 1000 | 1250 |
| Frequency | Hz | 50–60 | 50–60 | 50–60 |
| Container volume (gross) | l | 25 | 25 | 25 |
| Net volume (liquid) | l | 15 | 15 | 15 |
| Dust bag volume | l | 20 | 20 | 20 |
| Max. vacuum ^{A)} | | | | |
| – Dust extractor | kPa | 19 | 17 | 19 |
| – Turbine | kPa | 20 | 19 | 20 |
| Max. flow rate ^{A)} | | | | |
| – Dust extractor | l/s | 36 | 33 | 36 |
| – Turbine | l/s | 65 | 60 | 65 |
| Automatic start/stop | | – | – | ● |
| Weight according to EPTA-Procedure 01:2014 | kg | 8.6 | 8.6 | 9 |
| Protection class | | □/II | □/II | ⊕/I |
| Protection rating | | IPX4 | IPX4 | IPX4 |

A) Measured using a vacuum hose 3 m long and 35 mm in diameter

The specifications apply to a rated voltage [U] of 230 V. These specifications may vary at different voltages and in country-specific models.

| Automatic start/stop | | | |
|----------------------|---------------|---------------|---------------|
| 3 601 J7C ... | Rated voltage | Maximum power | Minimum power |
| 1L0 | 240 V | 1700 W | 100 W |
| 1K0/100/1E0/1H0 | 220–230 V | 2050 W | 100 W |
| 1F0/180/1N0 | 220 V | 1000 W | 100 W |

Permitted connected load of the connected power tool.

These values can differ for other country-specific models. Please take note of the information on the socket of the dust extractor.

Noise/Vibration Information

Noise emission values determined according to **EN 60335-2-69**.

Typically the A-weighted sound pressure level of the dust extractor is **76 dB(A)**. Uncertainty $K = 3$ dB. The noise level when working can exceed **80 dB(A)**.

Wear hearing protection

Total vibration values a_h (triaux vector sum) and uncertainty K determined according to **EN 60335-2-69**: $a_h < 2.5$ m/s², $K = 1.5$ m/s².

Assembly

► **Pull the plug out of the socket before cleaning or performing maintenance on the vacuum cleaner, making tool adjustments, changing accessories or putting away the vacuum cleaner.** This safety measure prevents the vacuum cleaner from being started accidentally.

Fitting the vacuuming accessories (see figure A)

The vacuum hose (15) is equipped with a clip system which can be used to connect vacuuming accessories (dust extraction adapter (16), curved nozzle (17)).

Fitting the nozzles and tubes

- Push the curved nozzle (17) onto the vacuum hose (15) until you hear both snap fasteners (27) on the vacuum hose engage.
- Then attach the required extraction accessory (floor nozzle, crevice nozzle, suction tube, etc.) firmly to the curved nozzle (17).
- To remove the accessory, press the snap fasteners (27) inwards and pull apart the components.

Fitting the dust extraction adapter (GAS 12-25 PL)

- Push the dust extraction adapter (16) onto the vacuum hose (15) until you hear both snap fasteners (27) on the vacuum hose engage.
- To remove the adapter, press the snap fasteners (27) inwards and pull apart the components.

Fitting the vacuum hose



Vacuuming function (see figure B1)

- Push the vacuum hose (15) into the hose connection piece (3) and turn it as far as possible in the direction of rotation .

Note: The friction generated by the dust in the vacuum hose and accessory during extraction causes an electrostatic charge that the user may experience as static discharge (depending on environmental factors and their physiological state).

Bosch generally recommends using an anti-static vacuum hose (accessory) to vacuum up fine dust and dry materials.

Blowing function (see figure B2)

- **The vacuum cleaner has a blowing function. Do not blow exhaust air out into the open air. Only use the blowing function with a clean hose.** Dust can be hazardous to health.
 - Switch on the vacuum cleaner for at least five seconds (**GAS 12-25**: On/off switch (1) to "on"; **GAS 12-25 PL**: Mode selector switch (1) to the "vacuuming" symbol) to clean the vacuum hose (15) of dust deposits.
 - Turn the vacuum hose (15) as far as possible in the direction of rotation  and pull it out of the hose connection piece (3).
 - Push the vacuum hose (15) into the hose connection piece (13) and turn it as far as possible in the direction of rotation .

Removing/Inserting the Pre-filter

The pre-filter (22) prevents coarse dirt from getting through and consequently extends the lifetime of the main filter. The pre-filter must be removed from the container if you intend to carry out wet vacuuming or to clean the main filter.

Removing the Pre-filter (see figure D1)

- Open the catches (9) and remove the top part of the vacuum cleaner (10) (see figure C).
- Remove the pre-filter (22) from the container (7).

Inserting the Pre-filter (see figure D2)

- Insert the pre-filter (22) in the container (7), making sure that the arrows are pointing towards the hose connection piece (3).
- Put the top part of the vacuum cleaner (10) on and close the catches (9).

Removing/Inserting the Main Filter

The main filter (20) is a HEPA pleated filter with extremely high filtration performance for cleaning exhaust air. You need to remove the main filter from the container if you intend to carry out wet vacuuming.

Removing the Main Filter (see figure E1)

- Open the catches (9) and remove the top part of the vacuum cleaner (10) (see figure C).
- Turn the filter holder (28) as far as possible in the direction of rotation  and take the filter holder, together with the main filter (20), out of the top part of the vacuum cleaner (10).

Inserting the Main Filter (see figure E2)

- Place the filter holder (28), together with the main filter (20), over the filter basket (29) and turn the filter holder (28) as far as possible in the direction of rotation .

- Put the top part of the vacuum cleaner (10) on and close the catches (9).

Note: Ensure that the filter is always fitted correctly. This is particularly important when vacuuming hazardous dust.

Removing/Inserting the Wet Filter

To make disposal easier when vacuuming water-solid mixtures, the vacuum cleaner has a wet filter (21) that separates the liquid from the solids.

Removing the wet filter (see figure F1)

- Open the catches (9) and remove the top part of the vacuum cleaner (10) (see figure C).
- Turn the filter holder (28) as far as possible in the direction of rotation  and take the filter holder, together with the main filter (20), out of the top part of the dust extractor (10).
- Pull the wet filter (21) out of the filter basket (29).

Inserting the wet filter (see figure F2)

- Place the wet filter (21) completely over the filter basket (29).
- Put the top part of the vacuum cleaner (10) on and close the catches (9).

Inserting/removing the plastic bag or dust bag (dry vacuuming)

For dry vacuuming, you can insert a plastic bag (19) or a dust bag (accessory) into the container (7). This makes it easier to dispose of coarse dirt.

Inserting the plastic bag (see figures G1–G3)

- Open the catches (9) and remove the top part of the vacuum cleaner (10) (see figure C).
- Remove the pre-filter (22) from the container (7).
- Insert the plastic bag (19) into the container (7) with the inlet facing upwards. Secure the plastic bag under the suction hole (30) using the clips (31).
- Make sure that the plastic bag (19) touches all the inside walls of the container (7).
- Fold the rest of the plastic bag (19) over the edge of the container (7).
- Insert the pre-filter (22) in the container (7), making sure that the arrows are pointing towards the hose connection piece (3).
- Put the top part of the vacuum cleaner (10) on and close the catches (9).

Removing and sealing the plastic bag

- Open the catches (9) and remove the top part of the vacuum cleaner (10) (see figure C).
- Remove the pre-filter (22) from the container (7).
- Pull the edge of the full plastic bag (19) backwards out of the clips (31).
- Carefully take the plastic bag (19) out of the container (7) without damaging it.

- When doing so, make sure that the plastic bag does not scrape against the intake port (30) or other sharp objects.

Changing/inserting the dust bag (accessory)

- Open the catches (9) and remove the top part of the vacuum cleaner (10) (see figure C).
- Remove the pre-filter (22) from the container (7).
- Pull the full dust bag (19) backwards off the connection flange. Close the opening of the dust bag by folding the lid over. Take the closed dust bag out of the container (7).
- Place the new dust bag over the vacuum cleaner's connection flange. Make sure that the entire length of the dust bag touches the inside wall of the container (7).
- Insert the pre-filter (22) in the container (7), making sure that the arrows are pointing towards the hose connection piece (3).
- Put the top part of the vacuum cleaner (10) on and close the catches (9).

Fitting the rubber lip (wet extraction) (see figure H)

- Use a suitable tool to lift the brush inserts (24) out of the floor nozzle (25).
- Place the rubber lips (23) in the floor nozzle (25).

Note: The textured side of the rubber lips must be facing outwards.

GAS 12-25 PL :

Note: The requirements for the degree of penetration (dust class L) have only been verified for dry vacuuming.

Operation

- ▶ **Pull the plug out of the socket before cleaning or performing maintenance on the vacuum cleaner, making tool adjustments, changing accessories or putting away the vacuum cleaner.** This safety measure prevents the vacuum cleaner from being started accidentally.

When operating the dust extractor, ensure that the lockable castors on the dust extractor are blocked to prevent the dust extractor from rolling away unintentionally. Test the correct functioning of the castors on the relevant surface before operation.

Start-up

- ▶ **Pay attention to the mains voltage.** The voltage of the power source must correspond with the data on the type plate of the vacuum cleaner.
- ▶ **Make sure you inform yourself about the applicable regulations/laws on how to handle harmful types of dust in your country.**

The dust extractor must categorically not be used in potentially explosive areas.

To ensure optimum suction power, you must always fully unwind the vacuum hose (15) from the top part of the dust extractor (10).

GAS 12-25 PL :

The dust extractor may be used for vacuuming and extracting the following materials:

- Dusts with an exposure limit of $> 1 \text{ mg/m}^3$
- **Products that are only sold in AUS and NZ:** Use a residual current device (RCD) with a nominal residual current of 30 mA or less.

Dry vacuuming

Note: When carrying out dry extraction, ensure that both the pre-filter (22) and the main filter (20) are inserted into the dust extractor.

Vacuuming up dust deposits (GAS 12-25)

- To **switch on** the vacuum cleaner, set the on/off switch (1) to the "on" symbol.
- To **switch off** the vacuum cleaner, set the on/off switch (1) to the "off" symbol.

**Extracting dust deposits (GAS 12-25 PL)**

- To **switch on** the dust extractor, set the mode selector switch (1) to the "extraction" symbol.
- To **switch off** the dust extractor, set the mode selector switch (1) to the "switch off" symbol.

**Extracting dust that accumulates from working power tools (GAS 12-25 PL) (see figure I)**

- **There must be a sufficient air exchange rate (L) in the room when the exhaust air comes back into the room. Be aware of the corresponding national regulations.**

The dust extractor has a plug socket with a protective earth contact (2) that can be used to connect an external power tool. Observe the maximum permitted connected load of the connected power tool.



- **GAS 12-25 PL:** Fit the extraction adapter (16).
- Insert the dust extraction adapter (16) into the extraction outlet of the power tool.

Note: When working with power tools that have a low air feed into the vacuum hose (e.g. jigsaws, sanders, etc.), the false air intake (32) of the dust extraction adapter (16) must be opened. This will ensure that the semi-automatic filter cleaning function works correctly.

To do this, turn the ring above the false air intake (32) until the opening is at its maximum size.

- To **activate the automatic start/stop** function of the dust extractor, set the mode selector switch (1) to the "automatic start/stop" symbol.
- To **start** the dust extractor, switch on the power tool connected to the plug socket (2). The dust extractor will start automatically.
- To **stop dust extraction**, switch the power tool off. The automatic start/stop run-on function will run for up



to 6 seconds longer in order to extract the remaining dust from the vacuum hose.

- To **switch off** the dust extractor, set the mode selector switch (1) to the "switch off" symbol.

**Wet vacuuming**

- **Do not use the vacuum cleaner to vacuum combustible or explosive liquids, such as petrol, oil, alcohol or solvents. Do not vacuum hot, burning or explosive dust. Do not operate the vacuum cleaner in areas subject to explosion hazards.** Dust, vapours and liquids can ignite or explode.

- **The vacuum cleaner must not be used as a water pump.** The vacuum cleaner is designed for vacuuming air and vacuuming water mixtures.

Note: When carrying out wet extraction, ensure that both the pre-filter (22) and the main filter (20) are removed from the dust extractor.

Steps to Take Before Wet Vacuuming

- Open the catches (9) and remove the top part of the vacuum cleaner (10) (see figure C).
- Remove the pre-filter (22) from the container (7).
- Remove the plastic bag (19) or dust bag if necessary.
- Turn the filter holder (28) as far as possible in the direction of rotation and take the filter holder, together with the main filter (20), out of the top part of the vacuum cleaner (10).
- Put the top part of the vacuum cleaner (10) on and close the catches (9).
- Place the rubber lip (23) in the floor nozzle (25).

Vacuuming up liquids

- Switch the vacuum cleaner on (**GAS 12-25:** On/off switch (1) to "on"; **GAS 12-25 PL:** Mode selector switch (1) to the "vacuuming" symbol).

The dust extractor is equipped with a float. Extraction is stopped when the maximum filling level is reached.

- Set the on/off switch (1) to "off" (**GAS 12-25**) or set the mode selector switch (1) to the "switch off" symbol (**GAS 12-25 PL**).
- Empty the container (7).

To prevent mould growth after wet vacuuming: Cleaning the wet filter

Semi-automatic filter cleaning

The filter cleaning function should be activated at the very latest when the suction power is no longer sufficient.

How often filter cleaning needs to be carried out will depend on the type and quantity of dust that has been extracted. With regular use, the maximum conveying capacity will be maintained for longer.

- Switch the dust extractor off for 6–10 seconds and then on again. Repeat this several times in succession.

The pre-filter (22) is cleaned using blasts of air when it is switched off.

- To work after cleaning the filter, switch the dust extractor back on.

Maintenance and service

Maintenance and Cleaning

- ▶ **Pull the plug out of the socket before cleaning or performing maintenance on the vacuum cleaner, making tool adjustments, changing accessories or putting away the vacuum cleaner.** This safety measure prevents the vacuum cleaner from being started accidentally.
- ▶ **To ensure safe and efficient operation, always keep the dust extractor and the ventilation slots clean.**
- ▶ **Wear a dust mask when servicing and cleaning the vacuum cleaner.**

In order to avoid safety hazards, if the power supply cord needs to be replaced, this must be done by **Bosch** or by an after-sales service centre that is authorised to repair **Bosch** power tools.

GAS 12-25 PL

For the user to carry out maintenance, the dust extractor needs to be disassembled, cleaned and maintained as far as this is possible without endangering maintenance personnel or other persons. Before disassembly, the dust extractor should be cleaned to prevent any potential hazards. The room/enclosure in which the dust extractor is disassembled should be well ventilated. Wear personal protective equipment while carrying out maintenance. After completing maintenance, the maintenance area should be cleaned. An inspection regarding the dust extraction capability must be carried out at least once a year by the manufacturer or someone who has been trained, e.g. to check for filter damage, that the dust extractor is tight and that the control unit is functioning correctly.

Class **L** dust extractors which were located in dirty environments should have their exteriors, as well as all their components, cleaned or treated with sealant. When performing maintenance and repair work, all dirty parts that cannot be cleaned satisfactorily must be disposed of. Such parts must be disposed of in impermeable bags in accordance with the valid provisions for disposing of such waste.

- Clean the housing of the dust extractor occasionally with a damp cloth.
- Clean dirty charging pins using a dry cloth.

Cleaning the container

- Wipe the container (7) from time to time using a non-abrasive off-the-shelf cleaning product and leave it to dry.

Cleaning the Filters

Regularly emptying the dust container and cleaning the filters will ensure optimum suction power. If suction power is not achieved after that, the vacuum cleaner is to be brought to the after-sales service.

Cleaning the pre-filter

- Open the catches (9) and remove the top part of the vacuum cleaner (10) (see figure C).
- Remove the pre-filter (22) from the container (7).
- Shake out the pre-filter (22) over a suitable waste bin.
- Insert the pre-filter (22) in the container (7), making sure that the arrows are pointing towards the hose connection piece (3).
- Put the top part of the vacuum cleaner (10) on and close the catches (9).

Cleaning the main filter

- Open the catches (9) and remove the top part of the vacuum cleaner (10) (see figure C).
 - Turn the filter holder (28) as far as possible in the direction of rotation  and take the filter holder, together with the main filter (20), out of the top part of the dust extractor (10).
 - Brush the folds of the main filter (20) with a soft brush.
- or
- Replace the main filter (20) if damaged.

- Place the filter holder (28), together with the main filter (20), over the filter basket (29) and turn the filter holder (28) as far as possible in the direction of rotation .
- Put the top part of the vacuum cleaner (10) on and close the catches (9).

Cleaning the wet filter

To prevent mould growth after wet vacuuming:

- Open the catches (9) and remove the top part of the vacuum cleaner (10) (see figure C).
- Leave the top part of the vacuum cleaner (10) to dry thoroughly.
- Pull the wet filter (21) out of the filter basket (29).
- Wash the wet filter (21) under running water and then leave it to dry thoroughly.
- Place the wet filter (21) completely over the filter basket (29).
- Put the top part of the vacuum cleaner (10) on and close the catches (9).

Storage and Transport (see figure J1–J2)

- Wrap the power cable around the carrying handle (12).
- Place the suction tubes (26) in the holders (14).
- Place the vacuum hose (15) in the holder (11) around the top part of the vacuum cleaner.
- Carry the vacuum cleaner by the carrying handle (12) or pull the vacuum cleaner along behind you on even surfaces using the pull strap (4).
- Store the vacuum cleaner in a dry room and secure it so that it cannot be used by unauthorised persons.
- Put the castor brake (5) down to hold the castors (6) in place.

Rectifying faults

- **If a fault (e.g. a filter damage) occurs, the vacuum cleaner must be switched off immediately. The fault must be repaired before resuming operation.**

| Problem | Corrective measures |
|--|---|
| Suction turbine will not switch on. | <ul style="list-style-type: none"> – Check the mains cable, mains plug, fuse and socket. |
| | <p>GAS 12-25 PL:</p> <p>The mode selector switch (1) is set to "automatic start/stop".</p> <ul style="list-style-type: none"> – Set the mode selector switch (1) to the "extraction" symbol or switch on the power tool plugged into the plug socket (2). |
| The suction turbine will not switch on again after the container has been emptied. | <ul style="list-style-type: none"> – Switch the dust extractor off and wait 5 seconds before switching it back on. |
| The suction power is decreasing. | <ul style="list-style-type: none"> – Empty the container (7). – Remove any blockages from the vacuum nozzle, suction tube (26), vacuum hose (15) or main filter (20). – Change the plastic bag (19) or dust bag. – Make sure the filter holder (28) is engaged correctly. – Place the top part of the dust extractor (10) on correctly and close the catches (9). – Change the pre-filter (22), main filter (20) or wet filter (21). |
| Dust is escaping during extraction | <ul style="list-style-type: none"> – Check that the main filter (20) has been fitted correctly. – Change the main filter (20). |
| Automatic switch-off (wet extraction) is not working. | <p>Automatic switch-off will not work in the presence of non-conductive liquids or foaming.</p> <ul style="list-style-type: none"> – Check the fill level regularly. |
| The semi-automatic filter cleaning function is not working. | <ul style="list-style-type: none"> – Empty the container (7). |

After-Sales Service and Application Service

Our after-sales service responds to your questions concerning maintenance and repair of your product as well as spare parts. You can find explosion drawings and information on spare parts at: **www.bosch-pt.com**

The Bosch product use advice team will be happy to help you with any questions about our products and their accessories.

In all correspondence and spare parts orders, please always include the 10-digit article number given on the nameplate of the product.

Malaysia

Robert Bosch Sdn. Bhd. (220975-V) PT/SMY
 No. 8A, Jalan 13/6
 46200 Petaling Jaya
 Selangor
 Tel.: (03) 79663194
 Toll-Free: 1800 880188
 Fax: (03) 79583838
 E-Mail: kiathoe.chong@my.bosch.com
 www.bosch-pt.com.my

You can find further service addresses at:

www.bosch-pt.com/serviceaddresses

Disposal

The vacuum cleaner, its accessories and packaging should be recycled in an environmentally friendly manner.



Do not dispose of the vacuum cleaner along with household waste.

Français

Consignes de sécurité pour les aspirateurs



Lisez attentivement toutes les instructions et consignes de sécurité. Le non-respect des instructions et consignes de sécurité peut provoquer un choc électrique, un incendie et/ou entraîner de graves blessures.

Conservez tous les avertissements et toutes les instructions pour pouvoir s'y reporter ultérieurement.

► **Cet aspirateur n'est pas conçu pour être utilisé par des enfants ni par des personnes souffrant d'un handicap physique, sensoriel ou mental ou manquant d'expérience ou de connaissances.** Il y a sinon risque de blessures et d'utilisation inappropriée.

► **Ne laissez pas les enfants sans surveillance.** Faites en sorte que les enfants ne jouent pas avec l'aspirateur.

► **N'aspirez pas des poussières de hêtre ou de chêne, ni des poussières minérales ou d'amiante.** Ces matières sont considérées comme cancérogènes.

⚠ AVERTISSEMENT Ne mettez en marche l'aspirateur qu'après vous être suffisamment informé sur son utilisation, sur la nature des matières à aspirer et sur la façon de les éliminer en toute sécurité. Une initiation approfondie sur son utilisation réduit le risque de mauvaise manipulation et de blessure.

⚠ AVERTISSEMENT L'aspirateur est conçu pour l'aspiration de matières sèches et aussi de liquides, moyennant certaines mesures. La pénétration de liquides dans l'appareil ou tout contact avec des liquides augmente le risque de choc électrique.

► **N'utilisez pas cet aspirateur pour aspirer des liquides inflammables ou explosifs, tels que essence, huiles, alcool, solvants. N'aspirez pas de poussières très chaudes, incandescentes ou explosives. N'utilisez pas l'aspirateur dans des locaux à atmosphère explosive.** Les poussières, vapeurs ou liquides risquent de s'enflammer ou d'exploser.

⚠ AVERTISSEMENT N'utilisez la prise de courant que pour les usages mentionnés dans la présente notice.

⚠ AVERTISSEMENT Arrêtez immédiatement l'aspirateur dès que de la mousse ou de l'eau en ressort et videz la cuve.

L'aspirateur risque sinon d'être endommagé.

► **ATTENTION ! Ne rangez l'aspirateur qu'en intérieur.**

► **ATTENTION ! Nettoyez régulièrement le flotteur et vérifiez alors qu'il n'est pas endommagé.** Il y a sinon risque de dysfonctionnement.

► **Si l'utilisation de l'aspirateur dans un environnement humide ne peut pas être évitée, utilisez un disjoncteur différentiel.** L'utilisation d'un disjoncteur différentiel réduit le risque de choc électrique.

► **Branchez l'aspirateur sur une prise électrique correctement reliée à la terre.** La prise électrique et la rallonge doivent posséder un fil de mise à la terre.

► **Avant chaque utilisation, vérifiez l'état de l'aspirateur, de la fiche et du cordon d'alimentation. N'utilisez pas l'aspirateur si des défauts sont constatés. N'ouvrez pas l'aspirateur vous-même. Confiez-le pour réparation à un professionnel qualifié utilisant seulement des pièces de rechange d'origine.** Un aspirateur, un câble et/ou une fiche endommagés augmentent le risque d'un choc électrique.

► **Veillez à ne pas écraser ou coincer le câble. Ne tirez pas sur le câble pour l'extraire de la prise électrique ou pour déplacer l'aspirateur.** Un câble endommagé augmente le risque de choc électrique.

► **Débranchez le cordon de la prise électrique avant de nettoyer l'aspirateur, d'effectuer des réglages, de changer d'accessoire ou de ranger l'aspirateur.** Cette mesure de précaution prévient toute mise en marche intempestive de l'aspirateur.

► **Veillez à bien aérer la zone de travail.**

► **Ne confiez la réparation de l'aspirateur qu'à un professionnel qualifié utilisant seulement des pièces de rechange d'origine.** Ceci est indispensable pour préserver la sécurité de fonctionnement de l'aspirateur.

⚠ AVERTISSEMENT L'aspirateur contient des poussières nuisibles à la santé. Confiez son vidage, son entretien et le retrait du bac collecteur de poussière à un professionnel qualifié. Le port d'équipements de protection appropriés est obligatoire. N'utilisez l'aspirateur qu'avec le système de filtration complet et bien en place. Vous mettriez sinon votre santé en danger.

► **Avant de mettre en marche l'aspirateur, assurez-vous du bon état du tuyau d'aspiration. Laissez alors le tuyau d'aspiration raccordé à l'aspirateur pour éviter que de la poussière ne sorte involontairement.** Vous risqueriez sinon d'aspirer de la poussière.

► **Ne vous asseyez jamais sur l'aspirateur.** Vous risqueriez d'endommager l'aspirateur.

► **Soyez prudent lors de l'utilisation du cordon d'alimentation et du tuyau d'aspiration.** Vous pourriez sinon mettre en danger d'autres personnes.

► **Ne dirigez jamais un jet d'eau directement sur l'aspirateur pour le nettoyer.** Toute pénétration d'eau à l'intérieur de la partie supérieure de l'aspirateur augmente le risque de choc électrique.

Symboles

Les symboles suivants peuvent être importants pour l'utilisation de votre aspirateur. Veuillez mémoriser ces symboles et leur signification. Une bonne connaissance des symboles vous permettra d'utiliser l'aspirateur au mieux et en toute sécurité.

Symboles et leur signification



AVERTISSEMENT ! Lisez attentivement toutes les instructions et consignes de sécurité. Le non-respect des instructions et consignes de sécurité peut provoquer un choc électrique, un incendie et/ou entraîner de graves blessures.



GAS 12-25 PL : aspirateur conforme à la classe de filtration L selon CEI/EN 60335-2-69 conçu pour l'**aspiration à sec** de poussières nuisibles à la santé avec une valeur limite d'exposition > 0,1 mg/m³



N'accrochez pas l'aspirateur à un palan, un crochet de grue ou autre pour le transporter. L'aspirateur n'est pas grutable. Il y a alors risque de blessure et de dommage matériel.



Ne vous asseyez jamais sur l'aspirateur et ne l'utilisez pas comme marchepied ou tabouret. L'aspirateur risque de basculer et d'être endommagé. Il y a risque de blessure.

GAS 12-25

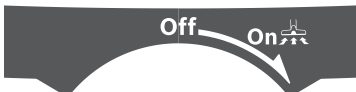

Off

Arrêt

On

Aspiration

Aspiration de poussières qui se sont déposées

GAS 12-25 PL



1+

Mise en marche/arrêt automatique

Aspiration des poussières produites par les outils électroportatifs pendant leur utilisation

L'aspirateur se met en marche automatiquement et s'arrête de façon différée

0

Arrêt

Symboles et leur signification

1

Aspiration

Aspiration de poussières qui se sont déposées

max. 2200 W
min. 100 W

Indication de la puissance maximale admissible de l'outil électroportatif raccordé (diffère selon les pays)

Description du produit et des prestations



Lisez attentivement toutes les instructions et consignes de sécurité. Le non-respect des instructions et consignes de sécurité

peut provoquer un choc électrique, un incendie et/ou entraîner de graves blessures.

Référez-vous aux illustrations qui se trouvent au début de la notice d'utilisation.

Utilisation conforme

L'aspirateur est conçu pour l'aspiration, le soufflage et la séparation de poussières sèches ininflammables, de liquides ininflammables et de mélanges eau-air. Il est destiné aux applications professionnelles exigeantes (par ex. sur les chantiers, dans l'industrie et dans les ateliers) ainsi qu'à une utilisation domestique chez des particuliers.

GAS 12-25 PL:

L'aspirateur a été contrôlé conformément aux prescriptions relatives à l'aspiration de poussières et satisfait à la classe de filtration L.

Les aspirateurs conformes à la classe de filtration L selon IEC/EN 60335-2-69 ne doivent être utilisés que pour l'aspiration à sec de poussières nuisibles à la santé avec une valeur limite d'exposition > 1 mg/m³.

N'utilisez l'aspirateur qu'après vous être familiarisé avec toutes ses fonctions ou après avoir été initié à son utilisation.

Éléments constitutifs

La numérotation des éléments se réfère à la représentation de l'aspirateur dans les pages graphiques.

- (1) Interrupteur Marche/Arrêt (**GAS 12-25**)
- (1) Sélecteur de mode de fonctionnement (**GAS 12-25 PL**)
- (2) Prise électrique pour outil électroportatif (**GAS 12-25 PL**)
- (3) Raccord d'aspiration (fonction aspiration)
- (4) Sangle
- (5) Frein de roue pivotante
- (6) Roue pivotante
- (7) Cuve
- (8) Roue

- (9) Fermeture du capot de l'aspirateur
 - (10) Partie supérieure de l'aspirateur
 - (11) Fixation pour flexible d'aspiration
 - (12) Poignée
 - (13) Raccord d'aspiration (fonction soufflage)
 - (14) Fixation pour tubes d'aspiration
 - (15) Tuyau d'aspiration
 - (16) Adaptateur d'aspiration (GAS 12-25 PL)
 - (17) Coude d'aspiration
 - (18) Suceur droit
 - (19) Sac plastique/sac à poussières ^{A)}
 - (20) Filtre principal
 - (21) Filtre à liquides
 - (22) Préfiltre
 - (23) Lèvre d'étanchéité
 - (24) Bande à brosse
 - (25) Suceur pour sols
 - (26) Tube d'aspiration
 - (27) Bouton poussoir
 - (28) Support de filtre
 - (29) Panier de filtre
 - (30) Ouverture d'aspiration
 - (31) Agrafes pour la fixation du sac plastique
 - (32) Prise d'air secondaire
- A) Les accessoires décrits ou illustrés ne sont pas tous compris dans la fourniture. Vous trouverez les accessoires complets dans notre gamme d'accessoires.

Caractéristiques techniques

| Aspirateur eau et poussière | | GAS 12-25 | GAS 12-25 | GAS 12-25 PL |
|--|-----|---------------|---------------|---------------|
| Référence | | 3 601 J7C 0.. | 3 601 J7C 0C. | 3 601 J7C 1.. |
| Puissance absorbée nominale | W | 1 250 | 1 000 | 1 250 |
| Fréquence | Hz | 50-60 | 50-60 | 50-60 |
| Contenance (brute) de la cuve | l | 25 | 25 | 25 |
| Contenance nette de la cuve (liquides) | l | 15 | 15 | 15 |
| Volume du sac à poussières | l | 20 | 20 | 20 |
| Dépression maxi ^{A)} | | | | |
| - Aspirateur | kPa | 19 | 17 | 19 |
| - Turbine | kPa | 20 | 19 | 20 |
| Débit maxi ^{A)} | | | | |
| - Aspirateur | l/s | 36 | 33 | 36 |
| - Turbine | l/s | 65 | 60 | 65 |
| Mise en marche/arrêt automatique | | - | - | ● |
| Poids selon EPTA-Procédure 01:2014 | kg | 8,6 | 8,6 | 9 |
| Indice de protection | | □/II | □/II | ⊕/I |
| Indice de protection | | IPX4 | IPX4 | IPX4 |

A) mesurée avec tuyau d'aspiration de Ø 35 mm et de 3 m de longueur

Les données indiquées sont valables pour une tension nominale [U] de 230 V. Elles peuvent varier lorsque la tension diffère de cette valeur et sur certaines versions destinées à certains pays.

| Mise en marche/arrêt automatique | | | |
|----------------------------------|------------------|--------------------|--------------------|
| 3 601 J7C ... | Tension nominale | Puissance maximale | Puissance minimale |
| 1L0 | 240 V | 1 700 W | 100 W |
| 1K0/100/1E0/1H0 | 220-230 V | 2 050 W | 100 W |
| 1F0/180/1N0 | 220 V | 1 000 W | 100 W |

Indication de la puissance maximale admissible de l'outil électroportatif raccordé.

Pour les modèles vendus dans d'autres pays, ces valeurs peuvent différer. Référez-vous aux indications qui se trouvent sur la prise de l'aspirateur.

Informations sur le niveau sonore / les vibrations

Valeurs d'émissions sonores déterminées selon la norme **EN 60335-2-69**.

Le niveau de pression acoustique en dB(A) typique de l'aspirateur est de **76 dB(A)**. Incertitude $K = 3$ dB. Le niveau sonore en fonctionnement peut dépasser **80 dB(A)**.

Portez un casque antibruit !

Valeurs globales de vibration a_{hv} (somme vectorielle sur les trois axes) et incertitude K conformément à **EN 60335-2-69** : $a_{hv} < 2,5 \text{ m/s}^2$, $K = 1,5 \text{ m/s}^2$.

Montage

► **Débranchez le cordon de la prise électrique avant de nettoyer l'aspirateur, d'effectuer des réglages, de changer d'accessoire ou de ranger l'aspirateur.** Cette mesure de précaution prévient toute mise en marche intempestive de l'aspirateur.

Montage des accessoires d'aspiration (voir figure A)

Le tuyau d'aspiration (15) est pourvu d'un système de clipage permettant le raccordement des accessoires d'aspiration (adaptateur d'aspiration (16), coude d'aspiration (17)).

Montage des suceurs et des tubes

- Enfichez le suceur coudé (17) sur le flexible d'aspiration (15) jusqu'au clic entre les deux boutons-pression (27).
- Emboîtez ensuite l'accessoire d'aspiration souhaité (suceur pour sols, suceur droit, tube d'aspiration, etc.) sur le coude d'aspiration (17).
- Pour retirer l'adaptateur ou le suceur, pressez les boutons-pression (27) vers l'intérieur et tirez.

Montage de l'adaptateur d'aspiration (GAS 12-25 PL)

- Emboîtez l'adaptateur d'aspiration (16) sur le tuyau d'aspiration (15) jusqu'à ce que les deux boutons-pression (27) du tuyau d'aspiration s'enclenchent de manière audible.
- Pour retirer l'adaptateur, pressez les boutons-pression (27) vers l'intérieur et tirez.



Montage du tuyau d'aspiration

Fonction aspiration (voir figure B1)

- Positionnez le tuyau d'aspiration (15) sur le raccord d'aspiration (3) et tournez-le jusqu'en butée dans le sens .

Remarque : Lors de l'aspiration, le frottement de la poussière contre les parois du tuyau d'aspiration et de l'accessoire génère des charges électrostatiques pouvant donner lieu à des décharges électrostatiques plus ou moins gênantes pour l'utilisateur (dépend des conditions environnementales et de la sensibilité corporelle de chacun). Bosch recommande pour cette raison l'utilisation d'un tuyau d'aspiration antistatique (accessoire) pour l'aspiration de poussières fines et de matières sèches.

Fonction soufflage (voir figure B2)

- **L'aspirateur est doté d'une fonction soufflage. Ne rejetez pas l'air évacué dans la pièce dans laquelle vous vous trouvez. N'utilisez la fonction de soufflage qu'avec un tuyau flexible propre.** Les poussières peuvent être nuisibles à la santé.
 - Mettez en marche l'aspirateur pendant au moins 5 s (**GAS 12-25**: interrupteur Marche/Arrêt (1) sur « On » ; **GAS 12-25 PL**: sélecteur de mode de fonctionnement (1) sur le symbole « Aspiration ») pour débarrasser le tuyau d'aspiration (15) des poussières qui se sont déposées.
 - Tournez le flexible d'aspiration (15) jusqu'en butée dans le sens  et retirez-le du raccord d'aspiration (3).
 - Positionnez le tuyau d'aspiration (15) sur le raccord d'aspiration (13) et tournez-le jusqu'en butée dans le sens .

Retrait/mise en place du préfiltre

Le préfiltre (22) retient les saletés grossières et prolonge la durée de vie du filtre principal. Vous devez retirer le préfiltre avant d'aspirer des liquides ou pour nettoyer le filtre principal.

Retrait du préfiltre (voir figure D1)

- Ouvrez les deux fermetures (9) et relevez la partie supérieure de l'aspirateur (10) (voir figure C).
- Retirez le préfiltre (22) de la cuve (7).

Mise en place du préfiltre (voir figure D2)

- Insérez le préfiltre (22) dans la cuve (7) avec les flèches en direction du raccord d'aspiration (3).
- Remettez en place la partie supérieure de l'aspirateur (10) et fermez les fermetures (9).

Retrait/mise en place du filtre principal

Le filtre principal (20) est un filtre plissé HEPA à très haut pouvoir filtrant destiné à purifier l'air évacué. Vous devez impérativement retirer le filtre principal de la cuve avant d'aspirer des liquides.

Retrait du filtre principal (voir figure E1)

- Ouvrez les deux fermetures (9) et relevez la partie supérieure de l'aspirateur (10) (voir figure C).
- Tournez le support de filtre (28) jusqu'en butée dans le sens  et retirez-le avec le filtre principal (20) de la partie supérieure de l'aspirateur (10).

Mise en place du filtre principal (voir figure E2)

- Glissez le support de filtre (28) avec le filtre principal (20) au-dessus du panier de filtre (29) et tournez le support de filtre (28) jusqu'en butée dans le sens .
- Remettez en place la partie supérieure de l'aspirateur (10) et fermez les fermetures (9).

Remarque : Vérifiez toujours que le filtre soit bien en place. Cela est particulièrement important lors de l'aspiration de poussières nuisibles à la santé.

Mise en place/retrait du filtre à liquides

Pour l'aspiration de mélanges eau-matières solides, l'aspirateur est doté d'un filtre à liquides (21) permettant de séparer le liquide des matières solides.

Retrait du filtre à liquides (voir figure F1)

- Ouvrez les deux fermetures (9) et relevez la partie supérieure de l'aspirateur (10) (voir figure C).
- Tournez le support de filtre (28) jusqu'en butée dans le sens  et retirez-le avec le filtre principal (20) de la partie supérieure de l'aspirateur (10).
- Retirez le filtre à liquides (21) du panier de filtre (29).

Mise en place du filtre à liquides (voir figure F2)

- Glissez complètement le filtre à liquides (21) au-dessus du panier de filtre (29).
- Remettez en place la partie supérieure de l'aspirateur (10) et fermez les fermetures (9).

Mise en place/retrait d'un sac plastique ou sac à poussières (pour l'aspiration de matières sèches)

Pour l'aspiration de matières sèches, vous pouvez placer dans la cuve (7) soit un sac plastique (19), soit un sac à poussières (accessoire). Cela facilite l'élimination des saletés grossières.

Mise en place d'un sac plastique (voir figures G1–G3)

- Ouvrez les deux fermetures (9) et relevez la partie supérieure de l'aspirateur (10) (voir figure C).
- Retirez le préfiltre (22) de la cuve (7).
- Insérez le sac plastique (19) dans la cuve (7) avec l'ouverture de remplissage orientée vers le haut. Fixez le sac plastique sous l'ouverture d'aspiration (30) avec les agrafes (31).
- Faites en sorte que le sac plastique (19) épouse bien tout l'intérieur de la cuve (7).
- Rabattez le reste du sac plastique (19) au-dessus du bord de la cuve (7).
- Insérez le préfiltre (22) dans la cuve (7) avec les flèches en direction du raccord d'aspiration (3).
- Remettez en place la partie supérieure de l'aspirateur (10) et fermez les fermetures (9).

Retrait et fermeture du sac plastique

- Ouvrez les deux fermetures (9) et relevez la partie supérieure de l'aspirateur (10) (voir figure C).
- Retirez le préfiltre (22) de la cuve (7).
- Dégagez vers l'arrière le bord du sac plastique (19) des agrafes (31).
- Retirez avec précaution le sac plastique (19) de la cuve (7), sans l'endommager.
- Veillez ce faisant à ce que le sac plastique ne frotte pas contre l'ouverture d'aspiration (30) ou contre d'autres objets proéminents ou saillants.

Mise en place/remplacement d'un sac à poussières (accessoire)

- Ouvrez les deux fermetures (9) et relevez la partie supérieure de l'aspirateur (10) (voir figure C).
- Retirez le préfiltre (22) de la cuve (7).
- Dégagez vers l'arrière le sac à poussières plein (19) de la bride. Fermez l'ouverture du sac à poussières en rabattant le couvercle. Retirez le sac à poussières fermé de la cuve (7).
- Glissez le nouveau sac à poussières au-dessus de la bride de l'aspirateur. Faites en sorte que le sac à poussière appuie bien sur toute sa longueur contre la paroi de la cuve (7).
- Insérez le préfiltre (22) dans la cuve (7) avec les flèches en direction du raccord d'aspiration (3).
- Remettez en place la partie supérieure de l'aspirateur (10) et fermez les fermetures (9).

Mise en place des lèvres d'étanchéité (aspiration de liquides) (voir figure H)

- Retirez avec un outil approprié les bandes à brosses (24) du suceur pour sols (25).
- Positionnez les lèvres d'étanchéité (23) sur le suceur pour sols (25).

Remarque : Le côté structuré des lèvres d'étanchéité doit se trouver du côté extérieur.

GAS 12-25 PL :

Remarque : Les exigences pour le degré de perméabilité (classe de filtration L) n'ont été attestées que pour l'aspiration de matières sèches.

Utilisation

- ▶ **Débranchez le cordon de la prise électrique avant de nettoyer l'aspirateur, d'effectuer des réglages, de changer d'accessoire ou de ranger l'aspirateur.** Cette mesure de précaution prévient toute mise en marche intempestive de l'aspirateur.

Lors de l'utilisation de l'aspirateur, veillez à ce que les roues pivotantes soient bloquées pour exclure toute mise en mouvement non voulue de l'aspirateur. Testez le bon fonctionnement du blocage des roues avant de mettre en marche l'aspirateur.

Mise en marche

- ▶ **Tenez compte de la tension secteur !** La tension du secteur doit correspondre aux indications se trouvant sur la plaque signalétique de l'aspirateur.
- ▶ **Informez-vous sur les directives/lois en vigueur dans votre pays concernant l'exposition aux poussières nocives à la santé.**

N'utilisez jamais l'aspirateur dans des pièces ou locaux présentant des risques d'explosion.

Pour disposer de la capacité d'aspiration maximale, déroulez toujours complètement le flexible d'aspiration (15) de la partie supérieure de l'aspirateur (10).

GAS 12-25 PL :



L'aspirateur peut être utilisé pour aspirer les matériaux suivants :

- Poussières avec une valeur limite d'exposition > 1 mg/m³



Aspiration de matières sèches

Remarque : Pour l'aspiration de matières sèches, veillez à ce que le préfiltre (22) et le filtre principal (20) soient insérés dans l'aspirateur.

Aspiration de poussières qui se sont déposées (GAS 12-25)

- Pour **mettre en marche** l'aspirateur, placez l'interrupteur Marche/Arrêt (1) sur le symbole « Marche ». 
- Pour **arrêter** l'aspirateur, placez l'interrupteur Marche/Arrêt (1) sur le symbole « Arrêt ». 

Aspiration de poussières qui se sont déposées (GAS 12-25 PL)

- Pour **mettre en marche** l'aspirateur, placez le sélecteur de mode de fonctionnement (1) sur le symbole « Aspiration ». 
- Pour **arrêter** l'aspirateur, placez le sélecteur de mode de fonctionnement (1) sur le symbole « Arrêt ». 

Aspiration des poussières produites par les outils électroportatifs en fonctionnement (GAS 12-25 PL) (voir figure I)

- **Au cas où l'air sortant de l'appareil est directement rejeté dans la pièce, il est impératif de veiller à un taux de renouvellement d'air suffisant (L) dans la pièce. Respectez les réglementations nationales en vigueur.**

L'aspirateur dispose d'une prise électrique avec contact de mise à la terre (2) pour le raccordement d'un outil électroportatif externe. Tenez compte de la puissance de raccordement maximale admissible de l'outil électroportatif raccordé.



- **GAS 12-25 PL :** Montez l'adaptateur d'aspiration (16).
- Raccordez l'adaptateur d'aspiration (16) à l'outil électroportatif.

Remarque : Lors d'une utilisation avec des outils électroportatifs caractérisés par une faible arrivée d'air dans le tuyau d'aspiration (scies sauteuses, ponceuses, etc.), il convient d'ouvrir l'orifice d'air secondaire (32) de l'adaptateur d'aspiration (16). Le nettoyage de filtre semi-automatique ne peut sinon pas fonctionner correctement.

Pour cela, tournez la bague recouvrant l'orifice d'air secondaire (32), jusqu'à obtenir l'ouverture maximale.

- Pour **activer la fonction de mise en marche/arrêt automatique** de l'aspirateur, placez le sélecteur de mode de fonctionnement (1) sur le symbole « Mise en marche/arrêt automatique ». 

- Pour **mettre en marche** l'aspirateur, mettez en marche l'outil électroportatif raccordé à la prise électrique (2). L'aspirateur se met automatiquement en marche.
- Pour **arrêter d'aspirer**, arrêtez l'outil électroportatif. Afin d'aspirer les restes de poussière qui se trouvent encore dans le flexible d'aspiration, l'aspirateur continue de fonctionner encore 6 s avant de s'arrêter (fonction de mise en marche/arrêt automatique).
- Pour **arrêter** l'aspirateur, placez le sélecteur de mode de fonctionnement (1) sur le symbole « Arrêt ». 

Aspiration de liquides

- **N'utilisez pas cet aspirateur pour aspirer des liquides inflammables ou explosifs, tels que essence, huiles, alcool, solvants. N'aspirez pas de poussières très chaudes, incandescentes ou explosives. N'utilisez pas l'aspirateur dans des locaux à atmosphère explosive.**

Les poussières, vapeurs ou liquides risquent de s'enflammer ou d'exploser.

- **N'utilisez pas l'aspirateur comme une pompe à eau.** L'aspirateur est conçu pour aspirer des mélanges d'air et d'eau.

Remarque : Pour l'aspiration de liquides, veuillez extraire préalablement le préfiltre (22) et le filtre principal (20) de l'aspirateur.

Étapes préalables à l'aspiration de liquides

- Ouvrez les deux fermetures (9) et relevez la partie supérieure de l'aspirateur (10) (voir figure C).
- Retirez le préfiltre (22) de la cuve (7).
- Retirez le sac plastique (19) ou le sac à poussière qui se trouve éventuellement dans la cuve.
- Tournez le support de filtre (28) jusqu'en butée dans le sens  et retirez-le avec le filtre principal (20) de la partie supérieure de l'aspirateur (10).
- Remettez en place la partie supérieure de l'aspirateur (10) et fermez les fermetures (9).
- Positionnez les lèvres d'étanchéité (23) sur le suceur pour sols (25).

Aspiration de liquides

- Mettez en marche l'aspirateur (**GAS 12-25** : interrupteur Marche/Arrêt (1) sur « On » ; **GAS 12-25 PL** : sélecteur de mode de fonctionnement (1) sur le symbole « Aspiration »).

L'aspirateur est doté d'un flotteur. L'aspirateur s'arrête dès que la hauteur de remplissage maximale est atteinte.

- Placez le sélecteur de mode de fonctionnement (1) sur « Off » (**GAS 12-25**) ou l'interrupteur Marche/Arrêt (1) sur le symbole « Arrêt » (**GAS 12-25 PL**).
- Videz la cuve (7).

Pour éviter la formation de moisissures après avoir aspiré des liquides : Nettoyage du filtre à liquides

Nettoyage de filtre semi-automatique

Activez le dispositif de nettoyage du filtre chaque fois que la capacité d'aspiration n'est plus suffisante.

La fréquence de nettoyage recommandée du filtre dépend de la nature des poussières aspirées et de la quantité de poussière aspirée. Une utilisation régulière permet à l'aspirateur de rester performant plus longtemps.

- Arrêtez l'aspirateur pendant 6–10 secondes et remettez-le en marche. Répétez l'opération plusieurs fois de suite. Le préfiltre (22) est nettoyé en envoyant de l'air par à-coups.
- Une fois le nettoyage du filtre terminé, remettez en marche l'aspirateur.

Entretien et service après-vente

Maintenance et nettoyage

- **Débranchez le cordon de la prise électrique avant de nettoyer l'aspirateur, d'effectuer des réglages, de changer d'accessoire ou de ranger l'aspirateur.** Cette mesure de précaution prévient toute mise en marche intempestive de l'aspirateur.
- **Toujours tenir propres l'outil électroportatif ainsi que les fentes de ventilation afin d'obtenir un travail impeccable et sûr.**
- **Portez un masque anti-poussières lors de la maintenance et du nettoyage de l'aspirateur.**

Dans le cas où il s'avère nécessaire de remplacer le câble d'alimentation, confiez le remplacement à **Bosch** ou une station de Service Après-Vente agréée pour outillage **Bosch** afin de ne pas compromettre la sécurité.

GAS 12-25 PL

Pour les travaux d'entretien à effectuer par l'utilisateur, il convient de veiller à ne pas mettre en danger le personnel d'entretien ou d'autres personnes lors du démontage, du nettoyage et de l'entretien. Avant de procéder au démontage, il est recommandé de nettoyer l'aspirateur afin de prévenir des dangers éventuels. Veillez à une bonne aération de la pièce dans laquelle l'aspirateur va être démonté. Pendant les travaux d'entretien, portez des équipements de protection individuelle. Une fois les travaux d'entretien terminés, prenez soin de nettoyer le poste de travail.

Un contrôle conformément aux prescriptions relatives à l'aspiration de poussières, durant lequel sont contrôlés p. ex. un endommagement éventuel du filtre, l'étanchéité de l'aspirateur et le fonctionnement correct des installations de contrôle, doit être effectué au moins une fois par an par le fabricant de l'appareil ou par une personne initiée dans ce domaine.

Il est recommandé de nettoyer l'extérieur des aspirateurs de la classe **L** qui se trouvaient dans un environnement sale ainsi que toutes les pièces accessibles ou bien de les traiter avec des agents d'étanchéité. Lors des travaux d'entretien ou de réparation, toutes les pièces encrassées qui ne peuvent pas être nettoyées de manière satisfaisante doivent être mises au rebut. Ces pièces doivent être mises dans des

sacs étanches conformément aux prescriptions en vigueur concernant l'élimination de ce type de déchets.

- Nettoyez de temps en temps le carter de l'aspirateur avec un chiffon humide.
- Nettoyez avec un chiffon sec les contacts de charge quand ils sont sales.

Nettoyage de la cuve

- Nettoyez de temps en temps la cuve (7) au moyen d'un détergent non abrasif du commerce et laissez-la sécher.



Nettoyage du filtre

Un vidage régulier du bac à poussière et un nettoyage régulier des filtres permettent de toujours disposer de la capacité d'aspiration maximale. Au cas où la puissance d'aspiration reste insuffisante même après nettoyage, envoyez l'aspirateur au service après-vente.

Nettoyage du préfiltre

- Ouvrez les deux fermetures (9) et relevez la partie supérieure de l'aspirateur (10) (voir figure C).
- Retirez le préfiltre (22) de la cuve (7).
- Secouez le préfiltre (22) au-dessus d'un conteneur à déchets approprié.
- Insérez le préfiltre (22) dans la cuve (7) avec les flèches en direction du raccord d'aspiration (3).
- Remettez en place la partie supérieure de l'aspirateur (10) et fermez les fermetures (9).

Nettoyage du filtre principal

- Ouvrez les deux fermetures (9) et relevez la partie supérieure de l'aspirateur (10) (voir figure C).
- Tournez le support de filtre (28) jusqu'en butée dans le sens  et retirez-le avec le filtre principal (20) de la partie supérieure de l'aspirateur (10).
- Brossez les lamelles du filtre principal (20) avec une brosse souple.
ou bien
Remplacez le filtre principal (20) s'il est endommagé.
- Glissez le support de filtre (28) avec le filtre principal (20) au-dessus du panier de filtre (29) et tournez le support de filtre (28) jusqu'en butée dans le sens .
- Remettez en place la partie supérieure de l'aspirateur (10) et fermez les fermetures (9).

Nettoyage du filtre à liquides

Pour éviter la formation de moisissures après avoir aspiré des liquides :

- Ouvrez les deux fermetures (9) et relevez la partie supérieure de l'aspirateur (10) (voir figure C).
- Laissez bien sécher la partie supérieure de l'aspirateur (10).
- Retirez le filtre à liquides (21) du panier de filtre (29).
- Rincez le filtre à liquides (21) à l'eau courante et laissez-le ensuite bien sécher.
- Glissez complètement le filtre à liquides (21) au-dessus du panier de filtre (29).
- Remettez en place la partie supérieure de l'aspirateur (10) et fermez les fermetures (9).

Stockage et transport (voir figure J1–J2)

- Enroulez le câble d'alimentation autour de la poignée de transport (12).
- Logez les tubes d'aspiration (26) dans les fixations (14).
- Enroulez le flexible d'aspiration (15) autour de la partie supérieure de l'aspirateur dans la fixation (11).
- Portez l'aspirateur par la poignée (12) ou bien tirez l'aspirateur par la sangle (4) sur les sols plans.
- Rangez l'aspirateur dans un local sec et assurez-vous qu'il ne puisse pas être utilisé par une personne non autorisée.
- Bloquez les roues pivotantes (6) en actionnant le frein (5).

Dépannage/suppression de dérangements

- **En présence d'un dysfonctionnement (par ex. déchirement du filtre), arrêtez aussitôt l'aspirateur. Suppri-**

mez la cause du dysfonctionnement ou du dérangement avant de remettre en marche l'aspirateur.

| Problème | Remède |
|--|---|
| La turbine d'aspiration ne fonctionne pas. | <ul style="list-style-type: none"> – Contrôlez le câble d'alimentation et son connecteur, le fusible et la prise de courant. <p>GAS 12-25 PL:</p> <p>Le sélecteur de mode de fonctionnement (1) se trouve sur « Mise en marche/arrêt automatique ».</p> <ul style="list-style-type: none"> – Placez le sélecteur de mode de fonctionnement (1) sur le symbole « Aspiration » ou mettez en marche l'outil électroportatif raccordé à la prise (2). |
| La turbine d'aspiration ne fonctionne plus après le vidage de la cuve. | <ul style="list-style-type: none"> – Arrêtez l'aspirateur, attendez 5 secondes puis remettez-le en marche. |
| Le pouvoir aspirant diminue. | <ul style="list-style-type: none"> – Videz la cuve (7). – Débouchez le suceur, le tube d'aspiration (26), le flexible d'aspiration (15) et/ou le filtre principal (20). – Remplacez le sac plastique (19) ou le sac à poussières. – Emboîtez correctement le support de filtre (28). – Remettez en place correctement la partie supérieure de l'aspirateur (10) et verrouillez les attaches de fermeture (9). – Remplacez le préfiltre (22), le filtre principal (20) ou le filtre à liquides (21). |
| Rejet de poussières lors de l'aspiration | <ul style="list-style-type: none"> – Vérifiez si le filtre principal (20) est bien en place. – Remplacez le filtre principal (20). |
| L'arrêt automatique (aspiration de liquides) ne fonctionne pas. | <p>L'arrêt automatique ne fonctionne pas dans le cas de liquides conducteurs ou de formation de mousse.</p> <ul style="list-style-type: none"> – Contrôlez régulièrement le niveau de remplissage. |
| Le nettoyage de filtre semi-automatique ne fonctionne pas. | <ul style="list-style-type: none"> – Videz la cuve (7). |

Service après-vente et conseil utilisateurs

Notre Service après-vente répond à vos questions concernant la réparation et l'entretien de votre produit et les pièces de rechange. Vous trouverez des vues éclatées et des informations sur les pièces de rechange sur le site : www.bosch-pt.com

L'équipe de conseil utilisateurs Bosch se tient à votre disposition pour répondre à vos questions concernant nos produits et leurs accessoires.

Pour toute demande de renseignement ou toute commande de pièces de rechange, précisez impérativement la référence à 10 chiffres figurant sur l'étiquette signalétique du produit.

Maroc

Robert Bosch Morocco SARL
53, Rue Lieutenant Mahroud Mohamed
20300 Casablanca
Tel.: +212 5 29 31 43 27
E-Mail : sav.outillage@ma.bosch.com

Vous trouverez d'autres adresses du service après-vente sous :

www.bosch-pt.com/serviceaddresses

Élimination des déchets

Les aspirateurs, ainsi que leurs accessoires et emballages, doivent pouvoir suivre chacun une voie de recyclage appropriée.



Ne jetez pas l'aspirateur avec les ordures ménagères !

Português

Instruções de segurança para aspiradores



Leia todas as instruções de segurança e instruções. A inobservância das instruções de segurança e das instruções pode causar choque elétrico, incêndio e/ou ferimentos

graves.

Guarde bem todas as advertências e instruções para futura referência.

- ▶ **Este aspirador não se destina a ser utilizado por crianças e pessoas com capacidades físicas, sensoriais ou mentais reduzidas ou com experiência e conhecimentos insuficientes.** Caso contrário há perigo de operação errada e ferimentos.
- ▶ **Vigie as crianças.** Desta forma garante que nenhuma criança brinca com o aspirador.
- ▶ **Não aspire madeira de faia ou de carvalho, pó de pedra ou asbesto.** Estas substâncias são consideradas cancerígenas.

AVISO Use o aspirador apenas se tiver recebido informações suficientes para o uso, para os materiais a aspirar e para a eliminação segura dos mesmos. Uma instrução cuidadosa reduz as operações erradas e lesões.

AVISO O aspirador é apropriado para aspirar substâncias secas e, através de medidas apropriadas, também para aspirar líquidos. A entrada de líquidos aumenta o risco de choque elétrico.

- ▶ **Com o aspirador não devem ser aspirados líquidos inflamáveis ou explosivos, como por exemplo gasolina, óleo, álcool, solventes. Não aspire pó quente, ardentes ou explosivos. Não opere o aspirador em áreas com risco de explosão.** Os pó, os vapores ou os líquidos podem inflamar ou explodir.

AVISO Só utilizar a tomada para as finalidades determinadas nas instruções de serviço.

AVISO **Desligue imediatamente o aspirador assim que sair espuma ou água e esvazie o recipiente.** Caso contrário, é possível que o aspirador seja danificado.

- ▶ **ATENÇÃO! O aspirador só deve ser armazenado em recintos fechados.**
- ▶ **ATENÇÃO! Limpe regularmente o flutuador e verifique se apresenta danos.** Caso contrário a função pode ser prejudicada.
- ▶ **Se não for possível evitar o funcionamento do aspirador em áreas húmidas, deverá ser utilizado um disjuntor de corrente de avaria.** A utilização de um disjuntor de corrente de avaria reduz o risco de um choque elétrico.
- ▶ **Ligue o aspirador a uma rede elétrica ligada corretamente à terra.** A tomada e o cabo de extensão têm de ter um condutor de proteção funcional.
- ▶ **Antes de qualquer utilização, verifique o aspirador, o cabo e a ficha. Não utilize o aspirador se detetar danos no mesmo. Não abra o aspirador, as reparações devem ser levadas a cabo apenas por pessoal técnico qualificado e devem ser usadas somente peças de substituição originais.** Aspiradores, cabos e fichas danificados aumentam o risco de choque elétrico.
- ▶ **Não passe por cima do cabo, nem o esmague. Não puxe pelo cabo para retirar a ficha da tomada nem para deslocar o aspirador.** Cabos danificados aumentam o risco de um choque elétrico.
- ▶ **Retire a ficha da tomada, antes de efetuar trabalhos de limpeza ou manutenção, ajustes no aparelho, troca de acessórios ou de armazenar o aspirador.** Esta medida de prevenção evita um arranque inadvertido do aspirador.
- ▶ **Assegurar uma boa ventilação no local de trabalho.**
- ▶ **Mande reparar o aspirador por pessoas qualificadas com peças de substituição originais.** Desta forma é assegurada a segurança do aspirador.

AVISO O aspirador contém pó prejudicial para a saúde. Mande executar os processos de esvaziamento e manutenção, incluindo a eliminação do recipiente coletor do pó, exclusivamente por técnicos especializados. É necessário um equipamento de proteção adequado. Não use o aspirador sem o sistema de filtro completo e bem colocado. Caso contrário estará a pôr em risco a sua saúde.

- ▶ **Antes da colocação em funcionamento, controle o estado impecável da mangueira de aspiração. Deixe a mangueira de aspiração montada no aspirador para não sair inadvertidamente pó.** Caso contrário, poderá inalar o pó.
- ▶ **Não utilize o aspirador como assento.** O aspirador pode ser danificado.
- ▶ **Utilize o cabo de rede e a mangueira de aspiração com muito cuidado.** É possível que outras pessoas sejam colocadas em perigo.

- ▶ **Não limpe o aspirador com um jato de água direto.** A infiltração de água na parte superior do aspirador aumenta o risco de um choque elétrico.

Símbolos

Os seguintes símbolos podem ser importantes para a utilização do seu aspirador. Os símbolos e os seus significados devem ser memorizados. A correta interpretação dos símbolos ajuda-o a utilizar o aspirador melhor e com mais segurança.

Símbolos e seus significados



AVISO! Leia todas as instruções de segurança e instruções. A inobservância das instruções de segurança e das instruções pode causar choque elétrico, incêndio e/ou ferimentos graves.



GAS 12-25 PL: aspirador da classe de poeiras L segundo IEC/EN 60335-2-69 para **aspirar a seco** pós prejudiciais para a saúde com valor limite de exposição > 0,1 mg/m³



Não pendure o aspirador, p. ex. para efeitos de transporte, num gancho de grua. O aspirador não pode ser transportado por grua. Existe perigo de ferimentos e danos.



Não utilize o aspirador como assento, escada ou base. O aspirador pode tombar e ser danificado. Existe perigo de ferimentos.

GAS 12-25



Off

Desligar

On

Aspirar

Aspirar pó depositado

GAS 12-25 PL



Símbolos e seus significados



Sistema start/stop automático

Aspirar o pó que se forma das ferramentas elétricas em funcionamento. O aspirador liga-se automaticamente e volta a desligar-se com retardo.

0

Desligar



Aspirar

Aspirar pó depositado

max. 2200 W
min. 100 W

Indicação do cabo de ligação permitido da ferramenta elétrica ligada (específico do país)

Descrição do produto e do serviço



Leia todas as instruções de segurança e instruções. A

inobservância das

instruções de segurança e das instruções pode causar choque elétrico, incêndio e/ou ferimentos graves.

Respeite as figuras na parte da frente do manual de instruções.

Utilização adequada

O aspirador destina-se a detetar, aspirar, transportar e separar pó seco não inflamável, líquidos não inflamáveis e uma mistura de água e ar. É adequado para as elevadas exigências na utilização profissional, p. ex. nas artes e ofícios, na indústria e nas oficinas, assim como para o uso doméstico.

GAS 12-25 PL:

O aspirador foi testado contra pó e corresponde à classe de pó L.

Os aspiradores da classe de pó L segundo IEC/EN 60335-2-69 destinam-se apenas a aspirar pós não prejudiciais para a saúde com um valor limite de exposição > 1mg/m³.

Use o aspirador carregador apenas se souber avaliar e usar todas as funções sem limitações e se tiver recebido instruções suficientes sobre as mesmas.

Componentes ilustrados

A numeração dos componentes ilustrados refere-se à apresentação do aspirador na página de esquemas.

- (1) Interruptor de ligar/desligar (**GAS 12-25**)
- (1) Seletor do modo de operação (**GAS 12-25 PL**)
- (2) Tomada para ferramenta elétrica (**GAS 12-25 PL**)
- (3) Conexão da mangueira (função de aspiração)
- (4) Tira de tração
- (5) Travão do rolete de guia
- (6) Rolete de guia

- | | |
|---|--|
| (7) Depósito | (21) Filtro para líquidos |
| (8) Roda | (22) Pré-filtro |
| (9) Fecho para o lado superior do aspirador | (23) Tira de borracha |
| (10) Parte superior do aspirador | (24) Tira de escova |
| (11) Suporte para mangueira de aspiração | (25) Bocal para chão |
| (12) Punho de transporte | (26) Tubo de aspiração |
| (13) Conexão da mangueira (função de sopro) | (27) Botão de pressão |
| (14) Suporte para tubos de aspiração | (28) Suporte do filtro |
| (15) Mangueira de aspiração | (29) Cesto de filtro |
| (16) Adaptador de aspiração (GAS 12-25 PL) | (30) Orifício de aspiração |
| (17) Bico dobrado | (31) Grampo para a fixação do saco de plástico |
| (18) Bocal para juntas | (32) Saída de ar complementar |
| (19) Saco de plástico/saco de pó ^{A)} | |
| (20) Filtro principal | |
- A) **Acessórios apresentados ou descritos não pertencem ao volume de fornecimento padrão. Todos os acessórios encontram-se no nosso programa de acessórios.**

Dados técnicos

| Aspirador universal | | GAS 12-25 | GAS 12-25 | GAS 12-25 PL |
|--------------------------------------|-----|----------------------|----------------------|----------------------|
| Número de produto | | 3 601 J7C 0.. | 3 601 J7C 0C. | 3 601 J7C 1.. |
| Potência nominal absorvida | W | 1250 | 1000 | 1250 |
| Frequência | Hz | 50-60 | 50-60 | 50-60 |
| Capacidade do depósito (bruto) | l | 25 | 25 | 25 |
| Volume líquido (líquido) | l | 15 | 15 | 15 |
| Capacidade do saco de pó | l | 20 | 20 | 20 |
| Vácuo máx. ^{A)} | | | | |
| - Aspirador | kPa | 19 | 17 | 19 |
| - Turbina | kPa | 20 | 19 | 20 |
| Fluxo máx. ^{A)} | | | | |
| - Aspirador | l/s | 36 | 33 | 36 |
| - Turbina | l/s | 65 | 60 | 65 |
| Sistema start/stop automático | | - | - | ● |
| Peso conforme EPTA-Procedure 01:2014 | kg | 8,6 | 8,6 | 9 |
| Classe de proteção | | □/II | □/II | ⊕/I |
| Tipo de proteção | | IPX4 | IPX4 | IPX4 |

A) medido com uma mangueira de aspiração Ø 35 mm e 3 m de comprimento

Os dados aplicam-se a uma tensão nominal [U] de 230 V. Com tensões divergentes e em versões específicas do país, estes dados podem variar.

| Sistema start/stop automático | | | |
|-------------------------------|----------------|-----------------|-----------------|
| 3 601 J7C ... | Tensão nominal | Potência máxima | Potência mínima |
| 1L0 | 240 V | 1700 W | 100 W |
| 1K0/100/1E0/1H0 | 220-230 V | 2050 W | 100 W |
| 1F0/180/1N0 | 220 V | 1000 W | 100 W |

Indicação do cabo de ligação permitido da ferramenta elétrica ligada.

No caso de outros modelos específicos do país, estes valores podem ser divergentes. Respeite as indicações na tomada do aspirador.

Informação sobre ruídos/vibrações

Os valores de emissão de ruído foram determinados de acordo com **EN 60335-2-69**.

O nível de pressão sonora avaliado como A do aspirador é normalmente **76 dB(A)**. Incerteza $K = 3$ dB. O nível sonoro durante os trabalhos pode ultrapassar os **80 dB(A)**.

Utilizar proteção auditiva!

Valores totais de vibração a_{h_i} (suma dos vetores das três direções) e incerteza K determinada segundo **EN 60335-2-69**: $a_{h_i} < 2,5$ m/s², $K = 1,5$ m/s².

Montagem

► **Retire a ficha da tomada, antes de efetuar trabalhos de limpeza ou manutenção, ajustes no aparelho, troca de acessórios ou de armazenar o aspirador.** Esta medida de prevenção evita um arranque inadvertido do aspirador.

Montar acessórios de aspiração (ver figura A)

A mangueira de aspiração (15) está equipada com um sistema de clipe, com o qual podem ser conectados acessórios de aspiração (adaptador de aspiração (16), bico dobrado (17)).

Montar bocais e tubos

- Insira o bico dobrado (17) na mangueira de aspiração (15) até os dois botões de pressão (27) da mangueira de aspiração engatarem de forma audível.
- A seguir, insira bem o acessório de aspiração desejado (bocal para chão, bocal para juntas, tubo de aspiração, etc.) no bico dobrado (17).
- Para desmontar, prima os botões de pressão (27) para dentro e separe os componentes.

Montar adaptador de aspiração (GAS 12-25 PL)

- Insira o adaptador de aspiração (16) na mangueira de aspiração (15) até os dois botões de pressão (27) da mangueira de aspiração engatarem de forma audível.
- Para desmontar, prima os botões de pressão (27) para dentro e separe os componentes.

Montar a mangueira de aspiração

Função de aspiração (ver figura B1)



- Coloque a mangueira de aspiração (15) sobre o respetivo suporte (3) e rode-a até ao batente no sentido de rotação .

Nota: Ao aspirar, forma-se carga eletrostática, através da fricção do pó na mangueira e nos acessórios de aspiração, que é perceptível ao utilizador na forma de descarga estática (dependente das influências ambientais e da sensibilidade do corpo).

Por norma, a Bosch recomenda uma mangueira de aspiração antiestática (acessórios) para aspirar pó fino e materiais secos.

Função de sopro (ver figura B2)

► **O aspirador dispõe de uma função de aspiração. Não sople o ar de descarga para uma divisão vazia. Use a função de sopro apenas com uma mangueira limpa.**

- Pós podem ser nocivos à saúde.
- Ligue o aspirador durante pelo menos 5 s (**GAS 12-25**: interruptor de ligar/desligar (1) em "On"; **GAS 12-25 PL**: seletor do modo de operação (1) no símbolo "Aspirar"), para limpar a mangueira de aspiração (15) do pó depositado.
 - Rode a mangueira de aspiração (15) até ao batente no sentido de rotação  e retire-a do suporte da mangueira (3).
 - Coloque a mangueira de aspiração (15) sobre o respetivo suporte (13) e rode-a até ao batente no sentido de rotação .

Retirar/colocar pré-filtro

O pré-filtro (22) retém a sujidade maior e aumenta assim a vida útil do filtro principal. Tem de retirar o pré-filtro do recipiente se quiser aspirar líquidos ou limpar o filtro principal.

Retirar pré-filtro (ver figura D1)

- Abra os fechos (9) e retire a parte superior do aspirador (10) (ver figura C).
- Retire o pré-filtro (22) do recipiente (7).

Colocar pré-filtro (ver figura D2)

- Colocar o pré-filtro (22) com as setas na direção do suporte da mangueira (3) no recipiente (7).
- Coloque a parte superior do filtro (10) e feche os fechos (9).

Retirar/colocar o filtro principal

O filtro principal (20) é um filtro de pregas HEPA com uma potência de filtro extra elevada para a limpeza do ar de sopro. Tem de retirar o filtro principal do recipiente se quiser aspirar líquidos.

Retirar filtro principal (ver figura E1)

- Abra os fechos (9) e retire a parte superior do aspirador (10) (ver figura C).
- Rode o suporte do filtro (28) até ao batente no sentido de rotação  e retire o suporte do filtro junto com o filtro principal (20) da parte superior do aspirador (10).

Colocar filtro principal (ver figura E2)

- Aplique o suporte do filtro (28) junto com o filtro principal (20) sobre o cesto de filtro (29) e rode o suporte do filtro (28) até ao batente no sentido de rotação .
- Coloque a parte superior do filtro (10) e feche os fechos (9).

Nota: Certifique-se de que o filtro está sempre corretamente montado. Isto aplica-se especialmente quando aspira pó nocivo.

Retirar/colocar filtro para líquidos

Para aspirações mais leves de misturas de líquidos e sólidos, o aspirador contém um filtro para líquidos (21), que separa os líquidos dos sólidos.

Retirar o filtro para líquidos (ver figura F1)

- Abra os fechos (9) e retire a parte superior do aspirador (10) (ver figura C).
- Rode o suporte do filtro (28) até ao batente no sentido de rotação  e retire o suporte do filtro junto com o filtro principal (20) da parte superior do aspirador (10).
- Retire o filtro de líquidos (21) do cesto de filtro (29).

Colocar o filtro para líquidos (ver figura F2)

- Coloque o filtro para líquidos (21) por completo sobre o cesto de filtro (29).
- Coloque a parte superior do filtro (10) e feche os fechos (9).

Colocar/retirar o saco de plástico/do pó (aspirar a seco)

Para aspirar a seco pode colocar um saco de plástico (19) ou um saco do pó (acessórios) no recipiente (7). Dessa forma é facilitada a aspiração de sujidade maior.

Colocar o saco de plástico (ver figura G1–G3)

- Abra os fechos (9) e retire a parte superior do aspirador (10) (ver figura C).
- Retire o pré-filtro (22) do recipiente (7).
- Coloque o saco de plástico (19) com a abertura de enchimento para cima no recipiente (7). Fixe o saco de plástico por baixo da abertura de aspiração (30) com a ajuda dos grampos (31).
- Certifique-se de que o saco de pó (19) fica totalmente encostado às paredes interiores do recipiente (7).
- Dobre o restante saco de plástico (19) sobre o rebordo do recipiente (7).
- Coloque o pré-filtro (22) com as setas na direção do suporte da mangueira (3) no recipiente (7).
- Coloque a parte superior do filtro (10) e feche os fechos (9).

Retirar e fechar o saco de plástico

- Abra os fechos (9) e retire a parte superior do aspirador (10) (ver figura C).
- Retire o pré-filtro (22) do recipiente (7).
- Dobre o rebordo do saco de plástico cheio (19) para trás para fora dos grampos (31).
- Retire o saco de plástico (19) com cuidado, sem o danificar, do recipiente (7).
- Certifique-se de que o saco de plástico não roça na saída de aspiração (30) ou em outros objetos afiados.

Substituir/colocar saco do pó (acessórios)

- Abra os fechos (9) e retire a parte superior do aspirador (10) (ver figura C).
- Retire o pré-filtro (22) do recipiente (7).

- Puxe o saco do pó (19) do flange de conexão para trás e retire-o. Fechar a abertura do saco de pó basculando a tampa. Retire o saco do pó fechado do recipiente (7).
- Coloque o novo saco do pó sobre o flange de conexão do aspirador. Certifique-se de que o saco do pó está encostado em todo o comprimento da parede interior do recipiente (7).
- Coloque o pré-filtro (22) com as setas na direção do suporte da mangueira (3) no recipiente (7).
- Coloque a parte superior do filtro (10) e feche os fechos (9).

Colocar tira de borracha (aspirar líquidos) (ver figura H)

- Levante as tiras de escova (24) com uma ferramenta adequada do bocal para chão (25).
- Coloque as tiras de borracha (23) no bocal para chão (25).

Nota: O lado texturado das tiras de borracha tem de apontar para fora.

GAS 12-25 PL :

Nota: Os requisitos em termos de grau de permeabilidade (classe de poeiras L) foi apenas comprovado para aspirar a seco.

Funcionamento

- ▶ **Retire a ficha da tomada, antes de efetuar trabalhos de limpeza ou manutenção, ajustes no aparelho, troca de acessórios ou de armazenar o aspirador.** Esta medida de prevenção evita um arranque inadvertido do aspirador.

Ao operar o aspirador, certifique-se de que os rolos de fixação existentes no aspirador estão bloqueados para evitar que o aspirador role inadvertidamente. Antes da operação, teste o funcionamento dos rolos com a respetiva base.

Colocação em funcionamento

- ▶ **Observar a tensão de rede!** A tensão da fonte de corrente elétrica deve coincidir com a que consta na chapa de identificação do aspirador.
- ▶ **Informe-se a respeito das regras/leis vigentes no seu país, para o manuseio de pós nocivos à saúde.**

O aspirador não deve ser utilizado em recintos com perigo de explosão.

Para garantir um poder de aspiração ideal, tem de desenrolar por completo a mangueira de aspiração (15) da parte superior do suporte (10).

GAS 12-25 PL :



O aspirador pode ser usado para aspirar os seguintes materiais:

- pós não prejudiciais para a saúde com um valor limite de exposição > 1 mg/m³



Aspirar a seco

Nota: Certifique-se de que ao aspirar a seco tanto o pré-filtro (22) como o filtro principal (20) estão colocados no aspirador.

Aspirar pó depositado (GAS 12-25)

- Para **ligar** o aspirador, coloque o interruptor de ligar/desligar (1) no símbolo "On". 
- Para **desligar** o aspirador, coloque o interruptor de ligar/desligar (1) no símbolo "Off". 

Aspirar pó depositado (GAS 12-25 PL)

- Para **ligar** o aspirador, coloque o seletor do modo de operação (1) no símbolo "Aspirar". 
- Para **desligar** o aspirador, coloque o seletor do modo de operação (1) no símbolo "Desligar". 

Aspiração do pó que se forma de ferramentas elétricas em funcionamento (GAS 12-25 PL) (ver figura I)

► Deve haver uma taxa de permuta de ar (L) suficiente no recinto, quando o ar de descarga retorna ao recinto. Observe as respetivas diretivas nacionais.



No aspirador está integrada uma tomada de segurança (2). Pode ligar nela uma ferramenta elétrica externa. Respeite a potência de ligação máxima permitida da ferramenta elétrica ligada.



- **GAS 12-25 PL:** monte o adaptador de aspiração (16).
- Insira o adaptador de aspiração (16) no bocal de aspiração da ferramenta elétrica.

Nota: Ao trabalhar com ferramentas elétricas, cuja alimentação de ar na mangueira de aspiração seja reduzida (p. ex. serras verticais, lixadeira etc.), tem de ser aberta a abertura de ar complementar (32) do adaptador de aspiração (16). Só assim é que a limpeza semiautomática do filtro trabalha sem problemas.

Para tal, rode o anel sobre a saída de ar complementar (32), até obter a abertura máxima.

- Para a **colocação em funcionamento do sistema start/stop automático** do aspirador, coloque o seletor do modo de operação (1) no símbolo "Sistema start/stop automático". 
- Para a **colocação em funcionamento** do aspirador, ligue a ferramenta elétrica a cuja tomada (2) está ligado o aspirador. O aspirador inicia-se automaticamente.
- Desligue a ferramenta elétrica para **desligar a aspiração**.
A função de inércia do sistema start/stop automático funciona durante 6 segundos para aspirar o pó residual da mangueira de aspiração.
- Para **desligar** o aspirador, coloque o seletor do modo de operação (1) no símbolo "Desligar". 

Aspirar em molhado

- **Com o aspirador não devem ser aspirados líquidos inflamáveis ou explosivos, como por exemplo gasolina, óleo, álcool, solventes. Não aspire pós quentes, ardentes ou explosivos. Não opere o aspirador em áreas com risco de explosão.** Os pós, os vapores ou os líquidos podem inflamar ou explodir.
- **O aspirador não pode ser operado como bomba de água.** O aspirador destina-se a aspirar ar e misturas de água.

Nota: Certifique-se de que ao aspirar líquidos tanto o pré-filtro (22) como o filtro principal (20) estão retirados do aspirador.

Passo de trabalho antes de aspirar líquidos

- Abra os fechos (9) e retire a parte superior do aspirador (10) (ver figura C).
- Retire o pré-filtro (22) do recipiente (7).
- Se necessário, usar o saco de plástico (19) ou o saco do pó.
- Rode o suporte do filtro (28) até ao batente no sentido de rotação  e retire o suporte do filtro junto com o filtro principal (20) da parte superior do aspirador (10).
- Coloque a parte superior do filtro (10) e feche os fechos (9).
- Coloque a tira de borracha (23) no bocal para chão (25).

Aspirar líquidos

- Ligue o aspirador (**GAS 12-25:** interruptor de ligar/desligar (1) em "On"; **GAS 12-25 PL:** seletor do modo de operação (1) no símbolo "Aspirar").

O aspirador está equipado com um flutuador. Se for atingida a altura de enchimento máxima, a aspiração para.

- Coloque o seletor do modo de operação (1) no símbolo "Off" (**GAS 12-25**) ou o seletor do modo de operação (1) no símbolo "Desligar" (**GAS 12-25 PL**).
- Esvazie o recipiente (7).

Para evitar a formação de bolor depois de aspirar de líquidos: Limpar o filtro para líquidos

Limpeza semiautomática do filtro

O mais tardar, quando o poder de aspiração já não for suficiente, tem de ser ativada a limpeza do filtro.

O intervalo para a limpeza do filtro depende do tipo e da quantidade de pó. Se for utilizado regularmente, a máxima potência de transporte é mantida por mais tempo.

- Desligue o aspirador durante 6–10 segundos e volte a ligá-lo. Repita isto várias vezes seguidas.
O pré-filtro (22) é limpo por impulsos de ar ao desligar.
- Para trabalhar depois da limpeza do filtro, volte a ligar o aspirador.

Manutenção e assistência técnica

Manutenção e limpeza

- ▶ **Retire a ficha da tomada, antes de efetuar trabalhos de limpeza ou manutenção, ajustes no aparelho, troca de acessórios ou de armazenar o aspirador.** Esta medida de prevenção evita um arranque inadvertido do aspirador.
- ▶ **Manter o aspirador e as aberturas de ventilação sempre limpas, para trabalhar bem e de forma segura.**
- ▶ **Use uma máscara de proteção durante a manutenção e limpeza do aspirador.**

Se for necessário instalar um cabo de ligação, a instalação deve ser feita pela **Bosch** ou por um centro de serviço autorizado para ferramentas elétricas **Bosch**, para evitar perigos de segurança.

GAS 12-25 PL

Para a manutenção pelo utilizador, o aspirador deve ser desmontado, limpo e mantido na medida do possível, sem causar perigo ao pessoal de manutenção e a outras pessoas. O aspirador deve ser limpo antes da desmontagem, para evitar eventuais perigos. O recinto onde o aspirador deve ser desmontado deve estar bem ventilado. Use equipamento de proteção individual durante a manutenção. Após a manutenção deve ser feita uma limpeza na área de manutenção.

No mínimo uma vez por ano deve ser realizado um controlo técnico de pó, pelo fabricante ou por uma pessoa devidamente instruída, para p. ex. verificar se há danos no filtro, e controlar a estanqueidade do aspirador e o funcionamento do dispositivo de controlo.

No caso de aspiradores da classe **L**, que estiveram num ambiente poluído, o exterior e todas as peças da máquina devem ser limpas ou tratadas com vedantes. Ao executar trabalhos de manutenção e reparação, todas as peças contaminadas que não podem ser limpas de forma satisfatória devem ser eliminadas. Essas peças devem ser eliminadas em sacos impermeáveis de acordo com os regulamentos aplicáveis para a eliminação desses resíduos.

- De tempos a tempos, limpe a carcaça do aspirador com um pano húmido.
- Limpe os contactos de carga sujos com um pano seco.

Limpar o recipiente

- Lave o recipiente **(7)** de tempos a tempos com um detergente convencional não abrasivo e depois deixe-o secar.

Limpar o filtro



Esvaziar regularmente o reservatório de pó e limpar os filtros garantem um excelente poder de aspiração. Se em seguida a potência de aspiração não for alcançada, o aspirador deverá ser levado ao serviço pós-venda.

Eliminação de falhas

Limpar pré-filtro

- Abra os fechos **(9)** e retire a parte superior do aspirador **(10)** (ver figura **C**).
- Retire o pré-filtro **(22)** do recipiente **(7)**.
- Agite o pré-filtro **(22)** sobre um caixote de lixo apropriado.
- Colocar o pré-filtro **(22)** com as setas na direção do suporte da mangueira **(3)** no recipiente **(7)**.
- Coloque a parte superior do filtro **(10)** e feche os fechos **(9)**.

Limpar o filtro principal

- Abra os fechos **(9)** e retire a parte superior do aspirador **(10)** (ver figura **C**).
- Rode o suporte do filtro **(28)** até ao batente no sentido de rotação  e retire o suporte do filtro junto com o filtro principal **(20)** da parte superior do aspirador **(10)**.
- Escove as lamelas do filtro principal **(20)** com uma escova macia.
ou
Substitua um filtro principal **(20)** danificado.
- Aplique o suporte do filtro **(28)** junto com o filtro principal **(20)** sobre o cesto de filtro **(29)** e rode o suporte do filtro **(28)** até ao batente no sentido de rotação .
- Coloque a parte superior do filtro **(10)** e feche os fechos **(9)**.

Limpar o filtro para líquidos

Para evitar a formação de bolor depois de aspirar líquidos:

- Abra os fechos **(9)** e retire a parte superior do aspirador **(10)** (ver figura **C**).
- Deixe secar bem a parte superior do aspirador **(10)**.
- Retire o filtro de líquidos **(21)** do cesto de filtro **(29)**.
- Lave o filtro para líquidos **(21)** sob água corrente e depois deixe-o secar bem.
- Coloque o filtro para líquidos **(21)** por completo sobre o cesto de filtro **(29)**.
- Coloque a parte superior do filtro **(10)** e feche os fechos **(9)**.

Arrecadação e transporte (ver figura J1-J2)

- Enrole o cabo de corrente elétrica em volta do punho **(12)**.
- Insira os tubos de aspiração **(26)** nos suportes **(14)**.
- Coloque a mangueira de aspiração **(15)** à volta da parte superior do aspirador no suporte **(11)**.
- Transporte o aspirador pela pega de transporte **(12)** ou puxe o aspirador em solos planos, com a ajuda da tira de tração **(4)**, atrás de si.
- Deposite o aspirador num recinto seco e proteja-o contra utilização não autorizada.
- Para travar os roletes de guia pressione **(6)** o travão dos roletes de guia **(5)** para baixo.

► Se ocorrer uma falha (p. ex. quebra do filtro), o aspirador tem de ser desligado de imediato. A falha

tem de ser eliminada antes da nova colocação em funcionamento.

| Problema | Solução |
|--|---|
| A turbina de aspiração não arranca. | <ul style="list-style-type: none"> – Verifique o cabo de corrente elétrica, a ficha de rede, a proteção e a tomada. <p>GAS 12-25 PL:</p> <ul style="list-style-type: none"> – O seletor do modo de operação (1) encontra-se em "Sistema start/stop automático". – Colocar o seletor do modo de operação (1) no símbolo "Aspirar" ou ligar a ferramenta elétrica ligada à tomada (2). |
| A turbina de aspiração não arranca depois de se esvaziar o recipiente. | <ul style="list-style-type: none"> – Desligar o aspirador e esperar 5 segundos, e depois voltar a ligar. |
| O poder de aspiração enfraquece. | <ul style="list-style-type: none"> – Esvaziar o recipiente (7). – Eliminar os entupimentos do bocal de aspiração, do tubo de aspiração (26), da mangueira de aspiração (15) ou do filtro principal (20). – Substituir o saco de plástico (19) ou o saco do pó. – Engatar corretamente o suporte do filtro (28). – Colocar corretamente a parte superior (10) e fechar os fechos (9). – Substituir o pré-filtro (22), filtro principal (20) ou filtro para líquidos (21). |
| Saída de pó ao aspirar | <ul style="list-style-type: none"> – Verificar a montagem correta do filtro principal (20). – Substituir o filtro principal (20). |
| O dispositivo de desligamento automático (aspirar líquidos) não arranca. | <p>O dispositivo de desligamento automático não funciona com líquidos não condutores eletricamente ou na formação de espuma.</p> <ul style="list-style-type: none"> – Verificar regularmente o nível de enchimento. |
| A limpeza semiautomática do filtro não funciona | <ul style="list-style-type: none"> – Esvaziar o recipiente (7). |

Serviço pós-venda e aconselhamento

O serviço pós-venda responde às suas perguntas a respeito de serviços de reparação e de manutenção do seu produto, assim como das peças sobressalentes. Desenhos explodidos e informações acerca das peças sobressalentes também em: www.bosch-pt.com

A nossa equipa de consultores Bosch esclarece com prazer todas as suas dúvidas a respeito dos nossos produtos e acessórios.

Indique para todas as questões e encomendas de peças sobressalentes a referência de 10 dígitos de acordo com a placa de características do produto.

Brasil

Robert Bosch Ltda. – Divisão de Ferramentas Elétricas
Rodovia Anhanguera, Km 98 - Parque Via Norte
13065-900, CP 1195
Campinas, São Paulo
Tel.: 0800 7045 446
www.bosch.com.br/contato

Encontra outros endereços da assistência técnica em:

www.bosch-pt.com/serviceaddresses

Eliminação

Aspirador, acessórios e embalagens devem ser reciclados de forma ambientalmente correta.



Não deite o aspirador para o lixo doméstico!

Espanol

Indicaciones de seguridad para aspiradores



Lea integralmente estas indicaciones de seguridad e instrucciones. Las faltas de observación de las indicaciones de seguridad y de las instrucciones pueden causar descargas eléctricas, incendios y/o lesiones graves.

Guardar todas las advertencias de peligro e instrucciones para futuras consultas.

► **Este aspirador no está previsto para la utilización por niños y personas con limitadas capacidades físicas, sensoriales o intelectuales o con falta de experiencia y conocimientos.** En caso contrario, existe el

peligro de un manejo erróneo y lesiones.

- ▶ **Vigile los niños.** Así se asegura, que los niños no jueguen con el aspirador.

- ▶ **No aspire madera de haya o roble, polvo de piedra o asbesto.** Estas sustancias son cancerígenas.

⚠ ADVERTENCIA Utilice el aspirador solamente si ha recibido suficiente información para el uso del aspirador, sobre las sustancias que deben ser absorbidas y para su eliminación segura. Una instrucción exhaustiva reduce el riesgo de un manejo incorrecto y lesión.

⚠ ADVERTENCIA El aspirador es adecuado para aspirar sustancias secas y con medidas adecuadas también para aspirar líquidos. La penetración de líquidos aumenta el riesgo de una descarga eléctrica.

- ▶ **No utilice la aspiradora para aspirar líquidos inflamables o explosivos, como gasolina, aceite, alcohol o disolventes. No aspire polvos calientes, ardientes o explosivos. No opere la aspiradora en ámbitos con riesgo de explosión.** El material en polvo, los vapores o los líquidos pueden incendiarse o explotar.

⚠ ADVERTENCIA Utilice únicamente la caja de enchufe para los fines especificados en las instrucciones de servicio.

⚠ ADVERTENCIA Apague inmediatamente el aspirador, tan pronto como se escape la espuma o el agua y vacíe el recipiente. En caso contrario podría dañarse el aspirador.

- ▶ **¡ATENCIÓN! El aspirador solo debe guardarse en espacios interiores.**
- ▶ **¡ATENCIÓN! Limpie el flotador periódicamente y verifique si está dañado.** De lo contrario, la función puede verse afectada.
- ▶ **Si fuese imprescindible utilizar el aspirador en un entorno húmedo, es necesario conectarlo a través de un interruptor de protección FI.** La aplicación de un fusible diferencial reduce el riesgo a exponerse a una descarga eléctrica.
- ▶ **Conecte el aspirador a una red de corriente debidamente conectada a tierra.** La caja de enchufe y el cable de prolongación deben tener un conductor protector apto funcionalmente.
- ▶ **Verifique el aspirador, los cables y los conectores antes de cada uso. No use el aspirador si detecta daños. No abra el aspirador usted mismo y sólo déjelo reparar por personal técnico calificado y sólo con repuestos originales.** Los aspiradores, cables, o enchufes dañados comportan un mayor riesgo de electrocución.
- ▶ **No aplaste ni pase por sobre el cable. No tire del cable para sacar el enchufe de la caja de enchufe o para mo-**

ver el aspirador. Un cable dañado comporta un mayor riesgo de electrocución.

- ▶ **Retire el enchufe de la caja de enchufe antes de realizar tareas de mantenimiento o limpieza en el aspirador, ajustes del aparato, cambiar accesorios o guardar el aspirador.** Esta medida preventiva reduce el riesgo de conectar accidentalmente el aspirador.
- ▶ **Observe que esté bien ventilado el puesto de trabajo.**
- ▶ **Sólo deje reparar el aspirador por personal técnico calificado y sólo con repuestos originales.** Con ello se mantiene la seguridad del aspirador.

⚠ ADVERTENCIA El aspirador contiene polvo nocivo. Deje que las operaciones de vaciado y mantenimiento, incluida la extracción de los colectores de polvo, se lleven a cabo sólo por personal calificado. Se requiere un equipo de protección apropiado. No opere el aspirador sin el sistema de filtro completo y correctamente colocado. De lo contrario ello podría afectar a su salud.

- ▶ **Antes de la puesta en servicio, verifique el perfecto estado de la manguera de aspiración. Al hacerlo, deje montada la manguera de aspiración en el aspirador para que el polvo no se escape involuntariamente.** En caso contrario podría llegar Ud. a inspirar polvo.
- ▶ **No utilice el aspirador como asiento.** Podría dañar el aspirador.
- ▶ **Utilice el cable de la red y la manguera de aspiración con cuidado.** Podría poner en peligro a otras personas.
- ▶ **No limpie el aspirador con un chorro de agua directo.** Puede exponerse a una descarga eléctrica si penetra agua en la parte superior del aspirador.
- ▶ El enchufe macho de conexión, debe ser conectado solamente a un enchufe hembra de las mismas características técnicas del enchufe macho en materia.

Símbolos

Los símbolos mostrados a continuación pueden ser de importancia en el uso del aspirador. Es importante que retenga en su memoria estos símbolos y su significado. La interpretación correcta de estos símbolos le ayudará a manejar mejor, y de forma más segura, el aspirador.

Simbología y su significado



¡ADVERTENCIA! Lea íntegramente estas indicaciones de seguridad e instrucciones. Las faltas de observación de las indicaciones de seguridad y de las instrucciones pueden causar descargas eléctricas, incendios y/o lesiones graves.



GAS 12-25 PL: Aspirador de polvo clase L según IEC/EN 60335-2-69 para aspirar en seco polvos nocivos con un valor límite de exposición de $> 0,1 \text{ mg/m}^3$

Simbología y su significado



No cuelgue el aspirador de polvo, p. ej. para transportarlo, en un gancho de grúa. El aspirador de polvo no es apto para una grúa. Existe el riesgo de lesiones y daños.



No utilice el aspirador de polvo como asiento, escalera o peldaño. El aspirador podría volcar y dañarse. Existe peligro de lesión.

GAS 12-25



| | |
|-----|---|
| Off | Desconexión |
| On | Aspiración Aspiración de polvos depositados |

GAS 12-25 PL



| | |
|----|--|
| 1+ | Sistema automático de arranque y parada Aspiración de polvos generados por herramientas eléctricas en marcha El aspirador de polvo se enciende automáticamente y se apaga de nuevo con un retraso de tiempo |
|----|--|

| | |
|---|---|
| 0 | Desconexión |
| 1 | Aspiración Aspiración de polvos depositados |

max. 2200 W
min. 100 W

Indicación de la potencia de conexión admisible de la herramienta eléctrica conectada (específica del país)

Descripción del producto y servicio



Lea íntegramente estas indicaciones de seguridad e instrucciones. Las faltas de observación de las indicaciones de seguridad y de

las instrucciones pueden causar descargas eléctricas, incendios y/o lesiones graves.

Por favor, observe las ilustraciones en la parte inicial de las instrucciones de servicio.

Utilización reglamentaria

El aparato está determinado para captar, aspirar, impulsar y separar polvos secos no inflamables, líquidos no inflamables y una mezcla de agua y aire. El aspirador es apropiado para las elevadas solicitaciones en el uso industrial, p. ej. en la artesanía, la industria y en los talleres así como para el uso doméstico y en el hogar.

GAS 12-25 PL:

El aspirador ha sido ensayado en cuanto a sus propiedades técnicas para la aspiración de polvo, y corresponde a la categoría de polvo L.

Aspiradores de polvo clase L según IEC/EN 60335-2-69 sólo se pueden utilizar para la absorción y aspiración de polvos nocivos con un valor límite de exposición de $> 1 \text{ mg/m}^3$.

Únicamente utilice el aspirador si conoce y domina por completo todas sus funciones, o si ha sido instruido al respecto.

Componentes principales

La numeración de los componentes está referida a la representación del aspirador en las páginas ilustradas.

- (1) Interruptor de conexión/desconexión (**GAS 12-25**)
- (1) Selector de modos de operación (**GAS 12-25 PL**)
- (2) Caja de enchufe para herramienta eléctrica (**GAS 12-25 PL**)
- (3) Alojamiento de mangueras (función de aspiración)
- (4) Cinta de tracción
- (5) Freno de rodillo guía
- (6) Rodillo guía
- (7) Depósito
- (8) Rueda
- (9) Cierre de la parte superior del aspirador
- (10) Parte superior del aspirador
- (11) Soporte para manguera de aspiración
- (12) Asa de transporte
- (13) Alojamiento de mangueras (función de soplado)
- (14) Soporte para tubos de aspiración
- (15) Manguera de aspiración
- (16) Adaptador para aspiración (**GAS 12-25 PL**)
- (17) Boquilla encorvada
- (18) Boquilla para ranuras
- (19) Bolsa de plástico/bolsa colectoras de polvo ^{A)}
- (20) Filtro principal
- (21) Filtro húmedo
- (22) Prefiltro
- (23) Labio de goma
- (24) Tiras de cepillo

- (25) Boquilla para suelo
 (26) Tubo de aspiración
 (27) Pulsador
 (28) Soporte del filtro
 (29) Cesta del filtro
- (30) Abertura de aspiración
 (31) Grapa para la fijación del saco de plástico
 (32) Abertura de aire
- A) Los accesorios descritos e ilustrados no corresponden al material que se adjunta de serie. La gama completa de accesorios opcionales se detalla en nuestro programa de accesorios.

Datos técnicos

| Aspiradora en húmedo y seco | | GAS 12-25 | GAS 12-25 | GAS 12-25 PL |
|---|-----|---------------|---------------|---------------|
| Número de artículo | | 3 601 J7C 0.. | 3 601 J7C 0C. | 3 601 J7C 1.. |
| Potencia absorbida nominal | W | 1250 | 1000 | 1250 |
| Frecuencia | Hz | 50-60 | 50-60 | 50-60 |
| Capacidad bruta del depósito | l | 25 | 25 | 25 |
| Volumen neto (líquido) | l | 15 | 15 | 15 |
| Capacidad del saco colector de polvo | l | 20 | 20 | 20 |
| máx. depresión ^{A)} | | | | |
| - Aspirador | kPa | 19 | 17 | 19 |
| - Turbina | kPa | 20 | 19 | 20 |
| máx. caudal ^{A)} | | | | |
| - Aspirador | l/s | 36 | 33 | 36 |
| - Turbina | l/s | 65 | 60 | 65 |
| Sistema automático de arranque y parada | | - | - | ● |
| Peso según EPTA-Procedure 01:2014 | kg | 8,6 | 8,6 | 9 |
| Clase de protección | | □/II | □/II | ⊕/I |
| Grado de protección | | IPX4 | IPX4 | IPX4 |

A) medido con una manguera de aspiración de 35 mm de Ø y 3 m de longitud

Las indicaciones son válidas para una tensión nominal [U] de 230 V. Estas indicaciones pueden variar con tensiones divergentes y en ejecuciones específicas del país.

| Sistema automático de arranque y parada | | | |
|---|-----------------|-----------------|-----------------|
| 3 601 J7C ... | Tensión nominal | Máxima potencia | Mínima potencia |
| 1L0 | 240 V | 1700 W | 100 W |
| 1K0/100/1E0/1H0 | 220-230 V | 2050 W | 100 W |
| 1F0/180/1N0 | 220 V | 1000 W | 100 W |

Indicación de la potencia de conexión admisible de la herramienta eléctrica conectada.

En otros modelos específicos de país pueden divergir estos valores. Por favor, observe las indicaciones en la caja de enchufe del aspirador.

Información sobre ruidos y vibraciones

Valores de emisión de ruido determinados según **EN 60335-2-69**.

El nivel de presión acústica valorado con A del aspirador asciende típicamente a menos de **76 dB(A)**. Inseguridad K = **3 dB**. El nivel de ruido durante el trabajo puede sobrepasar los **80 dB(A)**.

¡Llevar orejeras!

Valores totales de vibración a_h (suma vectorial de tres direcciones) e inseguridad K determinada según **EN 60335-2-69**: $a_h < 2,5 \text{ m/s}^2$, $K = 1,5 \text{ m/s}^2$.

Montaje

- **Retire el enchufe de la caja de enchufe antes de realizar tareas de mantenimiento o limpieza en el aspirador, ajustes del aparato, cambiar accesorios o guardar el aspirador.** Esta medida preventiva reduce el riesgo de conectar accidentalmente el aspirador.

Montaje de accesorios de aspiración (ver figura A)

La manguera de aspiración (15) está equipada con un sistema de clip, con el cual se pueden empalmar los accesorios de aspiración (adaptador para aspiración (16), boquilla encorvada (17)).

Montar las boquillas y los tubos

- Inserte la boquilla encorvada (17) sobre la manguera de aspiración (15), hasta que encastran de forma audible los dos botones de presión (27) de la manguera de aspiración.
- Inserte luego el accesorio de aspiración deseado (boquilla para suelo, boquilla para ranuras, tubo de aspiración, etc.) firmemente sobre la boquilla encorvada (17).
- Para el desmontaje, oprima los botones de presión (27) hacia el interior y separe los componentes.

Montaje del adaptador de aspiración (GAS 12-25 PL)

- Inserte el adaptador de aspiración (16) sobre la manguera de aspiración (15), hasta que encastran de forma audible los dos botones de presión (27) de la manguera de aspiración.
- Para el desmontaje, oprima los botones de presión (27) hacia el interior y separe los componentes.

Montaje de la manguera de aspiración



Función de aspiración (ver figura B1)

- Coloque la manguera de aspiración (15) sobre el alojamiento de la manguera (3) y gírela hasta el tope en sentido de giro .

Indicación: Durante la aspiración se genera una carga electrostática por la fricción del polvo en la manguera y en los accesorios de aspiración, la cual la puede sentir el usuario en forma de una descarga estática (en función de las influencias del medio ambiente y la sensibilidad física).

En general, Bosch recomienda usar una manguera de aspiración antiestática (accesorio) al aspirar polvo fino y materiales secos.

Función de soplado (ver figura B2)

- ▶ **El aspirador dispone de una función de soplado. No sople el aire de salida en el espacio libre. Sólo use la función de soplado con una manguera limpia.** Los materiales en polvo pueden ser nocivos para la salud.
- Conecte el aspirador durante como mínimo 5 segundos (**GAS 12-25:** Interruptor de conexión/desconexión (1) en "On"; **GAS 12-25 PL:** Selector de modos de operación (1) en el símbolo "Aspirar"), para limpiar el tubo de aspiración (15) de polvos depositados.
- Gire la manguera de aspiración (15) hasta el tope en sentido de giro  y retírela del alojamiento de la manguera (3).
- Coloque la manguera de aspiración (15) sobre el alojamiento de la manguera (13) y gírela hasta el tope en sentido de giro .

Retirar/colocar el prefiltro

El prefiltro (22) retiene la suciedad gruesa y aumenta así la vida útil del filtro principal. Debe retirar el prefiltro del depósito, si desea aspirar en húmedo o limpiar el filtro principal.

Retirar el prefiltro (ver figura D1)

- Abra los cierres (9) y retire la parte superior del aspirador (10) (ver figura C).
- Retire el prefiltro (22) del depósito (7).

Colocar el prefiltro (ver figura D2)

- Coloque el prefiltro (22) con las flechas en dirección del alojamiento de la manguera (3) en el depósito (7).
- Coloque la parte superior del aspirador (10) y asegure los cierres (9).

Retirar/colocar el filtro principal

El filtro principal (20) es un filtro plisado HEPA con un rendimiento de filtro extremadamente alto para limpiar el aire de salida. Debe retirar el filtro principal del depósito, si desea aspirar en húmedo.

Retirar el filtro principal (ver figura E1)

- Abra los cierres (9) y retire la parte superior del aspirador (10) (ver figura C).
- Gire el soporte del filtro (28) hasta el tope en el sentido de giro  y retire el soporte del filtro junto con el filtro principal (20) de la parte superior del aspirador (10).

Colocar el filtro principal (ver figura E2)

- Ponga el soporte del filtro (28) junto con el filtro principal (20) sobre la cesta del filtro (29) y gire el soporte del filtro (28) hasta el tope en sentido de giro .
- Coloque la parte superior del aspirador (10) y asegure los cierres (9).

Indicación: Asegúrese de que el filtro esté siempre correctamente montado. Esto rige en particular cuando se aspira polvo nocivo.

Retirar/colocar el filtro húmedo

Para facilitar la eliminación de residuos en el caso de la aspiración de mezclas de agua y cuerpos sólidos, el aspirador contiene un filtro húmedo (21) que separa el líquido de los cuerpos sólidos.

Retirar el filtro húmedo (ver figura F1)

- Abra los cierres (9) y retire la parte superior del aspirador (10) (ver figura C).
- Gire el soporte del filtro (28) hasta el tope en el sentido de giro  y retire el soporte del filtro junto con el filtro principal (20) de la parte superior del aspirador (10).
- Retire el filtro húmedo (21) la cesta del filtro (29).

Retirar el filtro húmedo (ver figura F2)

- Inserte el filtro húmedo (21) completamente sobre la cesta del filtro (29).
- Coloque la parte superior del aspirador (10) y asegure los cierres (9).

Colocar/retirar el saco de plástico o la bolsa colectora de polvo (aspiración en seco)

Para la aspiración en seco, puede colocar un saco de plástico (19) o una bolsa colectora de polvo (accesorio) en el depósito (7). Así se facilita la eliminación de suciedad basta.

Colocar la saco de plástico (ver figuras G1- G3)

- Abra los cierres (9) y retire la parte superior del aspirador (10) (ver figura C).
- Retire el prefiltro (22) del depósito (7).
- Coloque el saco de plástico (19) con la abertura de llenado hacia arriba en el depósito (7). Fije el saco de plástico debajo de la abertura de aspiración (30) con la ayuda de grapas (31).
- Asegúrese, que el saco de plástico (19) quede completamente apoyado en las paredes interiores del depósito (7).
- Doble el resto del saco de plástico (19) sobre el borde del depósito (7).
- Coloque el prefiltro (22) con las flechas en dirección del alojamiento de la manguera (3) en el depósito (7).
- Coloque la parte superior del aspirador (10) y asegure los cierres (9).

Sacar y cerrar el saco de plástico

- Abra los cierres (9) y retire la parte superior del aspirador (10) (ver figura C).
- Retire el prefiltro (22) del depósito (7).
- Saque el borde del saco de plástico lleno (19) hacia atrás de las grapas (31).
- Retire el saco de plástico (19) cuidadosamente, sin dañarlo, del depósito (7).
- Preste atención en ello, a que el saco de plástico no roce en la abertura de aspiración (30) u otros objetos afilados.

Cambiar/colocar la bolsa colectora de polvo (accesorio)

- Abra los cierres (9) y retire la parte superior del aspirador (10) (ver figura C).
- Retire el prefiltro (22) del depósito (7).
- Retire la bolsa colectora de polvo llena (19) de la brida de empalme hacia atrás. Cierre la abertura del saco colector de polvo plegando hacia dentro la tapa. Quite la bolsa colectora de polvo cerrada del depósito (7).
- Ponga la nueva bolsa colectora de polvo sobre la brida de empalme del aspirador. Asegúrese, que la bolsa colectora de polvo quede apoyada en toda su longitud en la pared interior del depósito (7).
- Coloque el prefiltro (22) con las flechas en dirección del alojamiento de la manguera (3) en el depósito (7).
- Coloque la parte superior del aspirador (10) y asegure los cierres (9).

Colocar el labio de goma (aspiración en húmedo) (ver figura H)

- Con una herramienta adecuada, tome las tiras de cepillo (24) de la boquilla para suelo (25).

- Coloque los labios de goma (23) en la boquilla de suelo (25).

Indicación: El lado estructurado de los labios de goma debe indicar hacia afuera.

GAS 12-25 PL :

Indicación: Los requisitos para el grado de transmitancia (clase de polvo L) sólo se probaron para la aspiración en seco.

Operación

- ▶ **Retire el enchufe de la caja de enchufe antes de realizar tareas de mantenimiento o limpieza en el aspirador, ajustes del aparato, cambiar accesorios o guardar el aspirador.** Esta medida preventiva reduce el riesgo de conectar accidentalmente el aspirador.

Durante el funcionamiento del aspirador, asegúrese de que los rodillos de bloqueo del aspirador estén bloqueados para protegerlo de un desplazamiento involuntario. Pruebe la función de los rodillos antes del uso con la superficie respectiva.

Puesta en marcha

- ▶ **¡Observe la tensión de red!** La tensión de la fuente de corriente deberá coincidir con las indicaciones en la placa de características del aspirador.
- ▶ **¡Infórmese sobre las regulaciones/legislación vigentes en su país relativas a la manipulación de materiales en polvo nocivos para la salud.**

En ningún caso deberá utilizarse el aspirador en recintos con peligro de explosión.

A fin de garantizar una potencia óptima de aspiración, la manguera de aspiración (15) debe desenrollarse siempre completamente del soporte de la manguera de aspiración (10).

GAS 12-25 PL :



El aspirador es apropiado para aspirar y extraer los materiales siguientes:

- Polvos con un valor límite de exposición > 1 mg/m³

Aspiración en seco

Indicación: Al aspirar en seco, asegúrese de que tanto el prefiltro (22) como también el filtro principal (20) estén colocados en el aspirador.

Aspiración de polvos depositados (GAS 12-25)

- Para **conectar** el aspirador, ponga el interruptor de conexión/desconexión (1) en el símbolo "On". 
- Para **desconectar** el aspirador, ponga el interruptor de conexión/desconexión (1) en el símbolo "Off". 

Aspiración de polvos depositados (GAS 12-25 PL)

- Para **conectar** el aspirador, ponga el selector de modos de operación (1) en el símbolo "Aspirar". 

- Para **desconectar** el aspirador, ponga el selector de modos de operación **(1)** en el símbolo "Desconectar".

Aspiración de los polvos generados por herramientas eléctricas en funcionamiento (GAS 12-25 PL) (ver figura I)

- ▶ **La tasa de renovación de aire (L) en el cuarto deberá ser suficiente si el aire de salida es expulsado en el cuarto. Observe las prescripciones legales nacionales al respecto.**

En el aspirador se ha integrado una caja de enchufe con puesta a tierra **(2)**. Puede conectar a ella una herramienta eléctrica externa. Tenga en cuenta la potencia máxima admisible de la herramienta eléctrica a conectar.



- **GAS 12-25 PL:** Montaje del adaptador de aspiración **(16)**.
- Coloque el adaptador de aspiración **(16)** en el racor de aspiración de la herramienta eléctrica.

Indicación: Al trabajar con herramientas eléctricas, cuya entrada de aire hacia la manguera de aspiración es pequeña (p. ej. sierra de calar, amoladoras, etc.), se debe abrir la abertura para aire infiltrado **(32)** del adaptador de aspiración **(16)**. Sólo así puede funcionar sin problemas la limpieza semiautomática del filtro.

Gire para ello el anillo sobre la abertura para aire infiltrado **(32)**, hasta que se obtenga una abertura máxima.

- Para la **puesta en servicio del sistema automático de arranque y parada** del aspirador, ponga el selector de modos de operación **(1)** en el símbolo "Sistema automático de arranque y parada".
- Para la **puesta en servicio** del aspirador conecte la herramienta eléctrica enchufada en la caja de enchufe **(2)**. El aspirador se pone a funcionar automáticamente.
- Desconecte la herramienta eléctrica, para que **la aspiración finalice**.
El funcionamiento posterior del sistema automático de arranque y parada sigue funcionando hasta 6 segundos, para aspirar los polvos remanentes en la manguera de aspiración.
- Para **desconectar** el aspirador, ponga el selector de modos de operación **(1)** en el símbolo "Desconectar".

Aspiración en húmedo

- ▶ **No utilice la aspiradora para aspirar líquidos inflamables o explosivos, como gasolina, aceite, alcohol o disolventes. No aspire polvos calientes, ardientes o explosivos. No opere la aspiradora en ámbitos con riesgo de explosión.** El material en polvo, los vapores o los líquidos pueden incendiarse o explotar.
- ▶ **El aspirador no debe usarse como una bomba de agua.** El aspirador está diseñado para absorber mezcla de aire y agua.

Indicación: Al aspirar en húmedo, asegúrese de que tanto el prefiltro **(22)** como también el filtro principal **(20)** se han retirado del aspirador.

Operaciones de trabajo antes de la aspiración en húmedo

- Abra los cierres **(9)** y retire la parte superior del aspirador **(10)** (ver figura C).
- Retire el prefiltro **(22)** del depósito **(7)**.
- En caso necesario, retire el saco de plástico **(19)** o la bolsa colectora de polvo.
- Gire el soporte del filtro **(28)** hasta el tope en el sentido de giro  y retire el soporte del filtro junto con el filtro principal **(20)** de la parte superior del aspirador **(10)**.
- Coloque la parte superior del aspirador **(10)** y asegure los cierres **(9)**.
- Coloque el labio de goma **(23)** en la boquilla de suelto **(25)**.

Aspiración de líquidos

- Conecte el aspirador **(GAS 12-25:** Interruptor de conexión/desconexión **(1)** en "On"; **GAS 12-25 PL:** Selector de modos de operación **(1)** en el símbolo "Aspirar").

El aspirador está equipado con un flotador. Si se alcanza la máxima altura de llenado, se detiene la aspiración.

- Ponga el interruptor de conexión/desconexión **(1)** en "Off" **(GAS 12-25)** o el selector de modos de operación **(1)** en el símbolo "Desconectar" **(GAS 12-25 PL)**.
- Vacíe el depósito **(7)**.

Tras la aspiración en húmedo para la prevención de crecimiento de moho: Limpieza del filtro húmedo

Limpieza de filtro semiautomática

A más tardar cuando la potencia de succión ya no sea suficiente, debe activarse la limpieza del filtro.

La frecuencia de limpieza del filtro depende del tipo y cantidad de polvo. Si se aplica con regularidad, puede trabajarse más tiempo con un gran rendimiento de aspiración.

- Desconecte el aspirador durante 6–10 segundos y luego conéctelo de nuevo. Repita esto varias veces seguidas. El prefiltro **(22)** se limpia con golpes de aire cuando se apaga.
- Para trabajar después de limpiar el filtro, vuelva a encender el aspirador.

Mantenimiento y servicio

Mantenimiento y limpieza

- ▶ **Retire el enchufe de la caja de enchufe antes de realizar tareas de mantenimiento o limpieza en el aspirador, ajustes del aparato, cambiar accesorios o guardar el aspirador.** Esta medida preventiva reduce el riesgo de conectar accidentalmente el aspirador.
- ▶ **Siempre mantenga limpio el aspirador y las rejillas de ventilación para trabajar con eficacia y seguridad.**
- ▶ **Lleve una máscara protectora contra polvo en el mantenimiento y la limpieza del aspirador.**

Si es necesario reemplazar el cable de conexión, entonces esto debe ser realizado por **Bosch** o por un servicio técnico autorizado para herramientas eléctricas **Bosch**, para evitar riesgos de seguridad.

GAS 12-25 PL

Para su mantenimiento por el usuario, es necesario que el aspirador sea desmontado, limpiado y mantenido, dentro de lo viable, cuidando que ello no suponga un peligro para el personal de mantenimiento o demás personas. Antes de su desmontaje deberá limpiarse el aspirador para prevenir posibles riesgos. El local previsto para el desmontaje del aspirador deberá estar bien ventilado. Utilice un equipo de protección personal durante los trabajos de mantenimiento. Una vez concluidos los trabajos de mantenimiento deberá limpiarse el área en la que fueron realizados estos trabajos. Al menos una vez al año deberá someterse por el fabricante, o personal adiestrado al respecto, a un control de las propiedades técnicas para la aspiración de polvo como, p. ej., deterioro del filtro, hermeticidad del aspirador, y función del dispositivo de control.

En el caso de aspiradores de la clase **L**, que se encontraban en entornos sucios, debería limpiarse el exterior así como todas las piezas de la máquina o tratarse con productos selladores. Al realizar trabajos de mantenimiento y reparación deberán desecharse todas aquellas piezas ensuciadas que no hayan podido ser limpiadas satisfactoriamente. Estas piezas deberán guardarse en bolsas herméticas y desecharse según corresponda a este tipo de residuo de acuerdo con las disposiciones vigentes al respecto.

- Limpie la carcasa del aspirador de vez en cuando con un paño húmedo.
- Limpie los contactos de carga sucios con un paño seco.

Limpiar el depósito

- Limpie el depósito (7) de vez en cuando con producto de limpieza corriente en el comercio, no abrasivo, y déjelo que se seque.

Limpieza del filtro

El vaciado periódico del depósito para polvos y la limpieza de los filtros garantizan una potencia óptima de aspiración. Si a pesar de ello no se logra alcanzar la potencia de aspiración usual, deberá acudir al servicio técnico.

Limpieza del prefiltro



- Abra los cierres (9) y retire la parte superior del aspirador (10) (ver figura C).
- Retire el prefiltro (22) del depósito (7).
- Sacuda el prefiltro (22) sobre un recipiente para desperdicios adecuado.

Remedio de perturbaciones

- ▶ Si se presenta una perturbación (p. ej. rotura del filtro), debe desconectarse inmediatamente el aspira-

- Coloque el prefiltro (22) con las flechas en dirección del alojamiento de la manguera (3) en el depósito (7).
- Coloque la parte superior del aspirador (10) y asegure los cierres (9).

Limpieza del filtro principal

- Abra los cierres (9) y retire la parte superior del aspirador (10) (ver figura C).
- Gire el soporte del filtro (28) hasta el tope en el sentido de giro  y retire el soporte del filtro junto con el filtro principal (20) de la parte superior del aspirador (10).
- Cepille las aletas del filtro principal (20) con un cepillo blando.
 - o reemplace un filtro principal dañado (20).
- Ponga el soporte del filtro (28) junto con el filtro principal (20) sobre la cesta del filtro (29) y gire el soporte del filtro (28) hasta el tope en sentido de giro .
- Coloque la parte superior del aspirador (10) y asegure los cierres (9).

Limpieza del filtro húmedo

Tras la aspiración en húmedo para la prevención de crecimiento de moho:

- Abra los cierres (9) y retire la parte superior del aspirador (10) (ver figura C).
- Deje que se seque bien la parte superior del aspirador (10).
- Retire el filtro húmedo (21) la cesta del filtro (29).
- Lave el filtro húmedo (21) bajo agua corriente y luego déjelo secar completamente.
- Inserte el filtro húmedo (21) completamente sobre la cesta del filtro (29).
- Coloque la parte superior del aspirador (10) y asegure los cierres (9).

Conservación y transporte (ver figura J1-J2)

- Enrolle el cable de la red alrededor del asa de transporte (12).
- Inserte los tubos de aspiración (26) en los soportes (14).
- Coloque la manguera de aspiración (15) alrededor de la parte superior del aspirador en el soporte (11).
- Transporte el aspirador por el asa de transporte (12) o arrastre el aspirador en pisos nivelados con la ayuda de la cinta de tracción (4) detrás de Ud.
- Guarde el aspirador en una habitación seca y asegúrelo contra el uso no autorizado.
- Para fijar los rodillos guías (6) pise hacia abajo el freno de rodillo guía (5).

dor. Antes de realizar una nueva puesta en servicio debe eliminarse la perturbación.

| Problema | Remedio |
|--------------------------------------|---|
| La turbina de aspiración no arranca. | – Examinar el cable de red, el enchufe de red, el fusible y la caja de enchufe. |

| Problema | Remedio |
|--|---|
| | <p>GAS 12-25 PL:</p> <p>El selector de modos de operación (1) se encuentra en "Sistema automático de arranque y parada".</p> <ul style="list-style-type: none"> – Poner el interruptor selector del modo de funcionamiento (1) en el símbolo "Aspirar" o conectar la herramienta eléctrica enchufada en la caja de enchufe (2). |
| La turbina de aspiración no arranca de nuevo tras vaciar el depósito. | <ul style="list-style-type: none"> – Desconectar el aspirador y esperar 5 segundos; a continuación, volver a conectarlo. |
| La fuerza de aspiración disminuye. | <ul style="list-style-type: none"> – Vaciar el depósito (7). – Eliminar las obstrucciones de la boquilla de aspiración, el tubo de aspiración (26), la manguera de aspiración (15) o el filtro principal (20). – Cambiar el saco de plástico (19) o la bolsa colectora de polvo. – Encastrar correctamente el soporte del filtro (28). – Colocar correctamente la parte superior del aspirador (10) y cerrar los cierres (9). – Cambiar el prefiltro (22), el filtro principal (20) o el filtro húmedo (21). |
| Escape de polvo al aspirar | <ul style="list-style-type: none"> – Verificar el correcto montaje del filtro principal (20). – Cambiar el filtro principal (20). |
| El sistema automático de desconexión (aspiración en húmedo) no responde. | <p>En el caso de líquidos eléctricamente no conductores o con formación de espuma no funciona el sistema automático de desconexión.</p> <ul style="list-style-type: none"> – Controlar permanentemente el nivel de llenado. |
| La limpieza semiautomática del filtro no funciona | <ul style="list-style-type: none"> – Vaciar el depósito (7). |

Servicio técnico y atención al cliente

El servicio técnico le asesorará en las consultas que pueda Ud. tener sobre la reparación y mantenimiento de su producto, así como sobre piezas de recambio. Las representaciones gráficas tridimensionales e informaciones de repuestos se encuentran también bajo: www.bosch-pt.com

El equipo asesor de aplicaciones de Bosch le ayuda gustosamente en caso de preguntas sobre nuestros productos y sus accesorios.

Para cualquier consulta o pedido de piezas de repuesto es imprescindible indicar el nº de artículo de 10 dígitos que figura en la placa de características del producto.

México

Robert Bosch S. de R.L. de C.V.
Calle Robert Bosch No. 405
C.P. 50071 Zona Industrial, Toluca - Estado de México
Tel.: (52) 55 528430-62
Tel.: 800 6271286
www.bosch-herramientas.com.mx

Direcciones de servicio adicionales se encuentran bajo:

www.bosch-pt.com/serviceaddresses

Eliminación

El aspirador, los accesorios y los embalajes deberán someterse a un proceso de recuperación que respete el medio ambiente.



¡No arroje el aspirador a la basura doméstica!



El símbolo es solamente válido, si también se encuentra sobre la placa de características del producto/fabricado.

Português do Brasil

Indicações de segurança para aspiradores



Ler todas as indicações de segurança e instruções. O desrespeito das advertências e das instruções apresentadas abaixo pode causar choque elétrico, incêndio e/ou graves lesões.

Guarde todas as indicações de segurança e as instruções para futuras consultas.

► **Este aspirador não se destina a ser utilizado por crianças e pessoas**

com capacidades físicas, sensoriais ou mentais limitadas ou com experiência e conhecimentos insuficientes. Caso contrário, existe o perigo de utilização errada e ferimentos.

▶ **Vigie as crianças**, para se assegurar que elas não brincam com o aspirador.

▶ **Não aspire madeira de faia ou de carvalho, pó de pedra ou amianto.** Essas substâncias são cancerígenas.

⚠ AVISO Use o aspirador apenas se você recebeu informações suficientes para o uso, para os materiais a aspirar e para a eliminação segura dos mesmos. Uma instrução cuidadosa reduz as operações erradas e lesões.

⚠ AVISO O aspirador é apropriado para aspirar substâncias secas e, através de medidas apropriadas, também para aspirar líquidos. A penetração de líquidos aumenta o risco de um choque elétrico.

▶ **Com o aspirador não devem ser aspirados líquidos inflamáveis ou explosivos, como por exemplo gasolina, óleo, álcool, solventes. Não aspire pós quentes ou inflamáveis. Não opere o aspirador em áreas com risco de explosão.** Os pós, vapores e líquidos podem inflamar e explodir.

⚠ AVISO Só utilizar a tomada para as finalidades determinadas nas instruções de serviço.

⚠ AVISO Desligue imediatamente o aspirador assim que sair espuma ou água e esvazie o recipiente. Caso contrário, é possível que o aspirador seja danificado.

▶ **Se não for possível evitar que o aspirador seja operado em áreas úmidas, deve-se utilizar um dispositivo de corrente diferencial (DR).** A utilização de um dispositivo de corrente diferencial (DR) reduz o risco de um choque elétrico.

▶ **Ligue o aspirador a uma rede de corrente elétrica corretamente ligada à terra.** A tomada e o cabo de extensão devem ter um condutor de proteção que funcione.

▶ **Antes de cada utilização é necessário controlar o aspirador, o cabo e o plugue. Não utilize o aspirador se forem verificados danos. Não abra pessoalmente o aspirador. Somente permita que seja reparado por pessoal qualificado e que sejam utilizadas apenas peças sobressalentes originais.** Aspiradores, cabos e plugues danificados aumentam o risco de um choque elétrico.

▶ **Não atropelar nem esmagar o cabo. Não puxe pelo cabo para retirar o plugue da tomada nem para deslocar o aspirador.** Cabos danificados aumentam o risco de um choque elétrico.

▶ **Puxe o plugue da tomada antes da limpeza ou de realizar ajustes no aparelho, de substituir acessórios ou de guardar o aspirador.** Esta medida de segurança evita a partida involuntária do aspirador.

▶ **Providencie uma boa ventilação no local de trabalho.**

▶ **Mande reparar o aspirador por pessoas qualificadas com peças de substituição originais.** Desta forma fica garantido que as características de segurança do aspirador não são alteradas.

⚠ AVISO O aspirador contém poeiras prejudiciais à saúde. **Mande executar os processos de esvaziamento e manutenção, incluindo a eliminação do recipiente coletor do pó exclusivamente por técnicos especializados. É necessário um equipamento de proteção adequado. Não opere o aspirador sem o sistema de filtro completo e bem colocado.** Caso contrário, está prejudicando sua saúde.

▶ **Antes da colocação em funcionamento, controle o estado impecável da mangueira de aspiração. Deixe a mangueira de aspiração montada no aspirador para não sair inadvertidamente pó.** Caso contrário pode inspirar pó.

▶ **Não utilize o aspirador como assento.** O aspirador pode ser danificado.

▶ **Utilize o cabo de rede e a mangueira de aspiração com muito cuidado.** É possível que outras pessoas sejam colocadas em perigo.

▶ **Não limpe o aspirador com um jato de água direto.** A infiltração de água na parte superior do aspirador aumenta o risco de um choque elétrico.

Símbolos

Os seguintes símbolos podem ser importantes para a utilização do seu aspirador. Memorize os símbolos e o respetivo significado. A interpretação correta dos símbolos ajuda você a usar melhor e de forma mais segura o aspirador.

Símbolos e seus respetivos significados



AVISO! Ler todas as indicações de segurança e instruções. O desrespeito das indicações de segurança e das instruções apresentadas abaixo pode causar choque elétrico, incêndio e/ou graves lesões.



GAS 12-25 PL: aspirador da classe de poeiras L segundo IEC/EN 60335-2-69 para **aspirar a seco** pós prejudiciais para a saúde com valor limite de exposição > 0,1 mg/m³

Símbolos e seus respectivos significados



Não pendurar o aspirador a um gancho ao transportar. O aspirador não pode ser transportado com gancho. Há perigo de lesões e de danos.



Não utilizar o aspirador como assento nem subir nele. O aspirador pode tombar e ser danificado. Há risco de lesões.

GAS 12-25

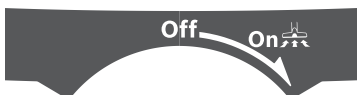

Off

Desligar



Aspirar

Aspiração de pós depositados

GAS 12-25 PL



Sistema automático Partida/Parada

Aspirar o pó que se forma das ferramentas elétricas em funcionamento. O aspirador se liga automaticamente e se desliga de novo com atraso.

0

Desligar



Aspirar

Aspiração de pós depositados

max. 2200 W
min. 100 W

Indicação da potência de conexão admissível da ferramenta elétrica conectada na tomada (especifica do país)

Descrição e especificações do produto



Ler todas as indicações de segurança e instruções.

O desrespeito das advertências e das instruções de segurança

apresentadas abaixo pode causar choque elétrico, incêndio e/ou graves lesões.

Respeite as ilustrações na parte da frente do manual de instruções.

Utilização adequada

O aparelho destina-se a detectar, aspirar, transportar e separar pó seco não inflamável, líquidos não inflamáveis e misturas de água e ar. É adequado para as elevadas exigências do uso profissional (arte e ofícios, na indústria e nas oficinas), bem como para o uso doméstico.

GAS 12-25 PL:

O aspirador foi testado contra pó e corresponde à classe de pó L.

Os aspiradores da classe de pó L segundo IEC/EN 60335-2-69 destinam-se apenas a aspirar pós não prejudiciais para a saúde com um valor limite de exposição > 1 mg/m³.

Use o aspirador apenas se souber avaliar e usar todas as funções sem limitações e se tiver recebido instruções suficientes sobre as mesmas.

Componentes ilustrados

A numeração dos componentes ilustrados refere-se à apresentação do aspirador nas páginas de esquemas.

- (1) Interruptor de ligar/desligar (GAS 12-25)
- (1) Seletor do modo de operação (GAS 12-25 PL)
- (2) Tomada para a ferramenta elétrica (GAS 12-25 PL)
- (3) Conexão da mangueira (função de aspiração)
- (4) Tira de tração
- (5) Travas do sistema de rodízio
- (6) Sistema de rodízio
- (7) Depósito
- (8) Roda
- (9) Fecho para o lado superior do aspirador
- (10) Parte superior do aspirador
- (11) Suporte para mangueira de aspiração
- (12) Punho de transporte
- (13) Conexão da mangueira (função de sopro)
- (14) Suporte para tubos de aspiração
- (15) Mangueira de aspiração
- (16) Adaptador de aspiração (GAS 12-25 PL)
- (17) Bocal curvo
- (18) Bocal para juntas
- (19) Saco de plástico/do pó ^{A)}
- (20) Filtro principal
- (21) Filtro para líquidos
- (22) Pré-filtro
- (23) Tira de borracha
- (24) Tira de escova
- (25) Bocal para chão

(26) Tubo de aspiração

(27) Botão de pressão

(28) Suporte do filtro

(29) Cesto de filtro

(30) Abertura de aspiração

(31) Grampo para a fixação do saco de plástico

(32) Abertura de reentrada do ar

A) **Acessórios apresentados ou descritos não pertencem ao volume de fornecimento. Todos os acessórios encontram-se no nosso catálogo de acessórios.**

Dados técnicos

| Aspira a úmido/a seco | | GAS 12-25 | GAS 12-25 | GAS 12-25 PL |
|--------------------------------------|-----|----------------------|----------------------|----------------------|
| Número de produto | | 3 601 J7C 0.. | 3 601 J7C 0C. | 3 601 J7C 1.. |
| Potência nominal absorvida | W | 1250 | 1000 | 1250 |
| Frequência | Hz | 50–60 | 50–60 | 50–60 |
| Capacidade bruta do depósito | l | 25 | 25 | 25 |
| Volume líquido | l | 15 | 15 | 15 |
| Volume do saco de pó | l | 20 | 20 | 20 |
| Vácuo máx. ^{A)} | | | | |
| – Aspirador | kPa | 19 | 17 | 19 |
| – Turbina | kPa | 20 | 19 | 20 |
| Fluxo máx. ^{A)} | | | | |
| – Aspirador | l/s | 36 | 33 | 36 |
| – Turbina | l/s | 65 | 60 | 65 |
| Sistema automático Partida/Parada | | – | – | ● |
| Peso conforme EPTA-Procedure 01:2014 | kg | 8,6 | 8,6 | 9 |
| Classe de proteção | | □/II | □/II | ⊕/I |
| Tipo de proteção | | IPX4 | IPX4 | IPX4 |

A) medido com uma mangueira de aspiração Ø 35 mm e 3 m de comprimento

Os dados são válidos para uma tensão nominal [U] de 230 V. No caso de tensões divergentes e em versões específicas do país, estes dados podem variar.

| Sistema automático Partida/Parada | | | |
|-----------------------------------|----------------|-----------------|-----------------|
| 3 601 J7C ... | Tensão nominal | Potência máxima | Potência mínima |
| 1L0 | 240 V | 1700 W | 100 W |
| 1K0/100/1E0/1H0 | 220–230 V | 2050 W | 100 W |
| 1F0/180/1N0 | 220 V | 1000 W | 100 W |

Indicação da potência admissível da ferramenta elétrica conectada na tomada.

No caso de outros modelos específicos do país, estes valores podem ser divergentes. Observe as indicações na tomada do aspirador.

Informação sobre ruídos/vibrações

Os valores de emissão de ruído determinados de acordo com **EN 60335-2-69**.

Tipicamente o nível de pressão sonora ponderado em "A" da ferramenta elétrica é **76 dB(A)**. Incerteza K = **3 dB**. O nível de ruído durante o trabalho pode ultrapassar os **80 dB(A)**.

Use protetor auricular!

Valores totais de vibração $a_{h\text{v}}$ (soma dos vetores de três direções) e incerteza K determinada segundo **EN 60335-2-69**: $a_{h\text{v}} < 2,5 \text{ m/s}^2$, K = **1,5 m/s}^2**.

Montagem

► **Puxe o plugue da tomada antes da limpeza ou de realizar ajustes no aparelho, de substituir acessórios ou de guardar o aspirador.** Esta medida de segurança evita a partida involuntária do aspirador.

Montar acessórios de aspiração (ver figura A)

A mangueira de aspiração **(15)** está equipada com um sistema de clipe, com o qual podem ser conectados acessórios de aspiração (adaptador de aspiração **(16)**, bocal curvo**(17)**).

Montar bocais e tubos

- Inserir o bocal curvo (17) na mangueira de aspiração (15), até os dois botões de pressão (27) da mangueira de aspiração engatarem perceptivelmente.
- Em seguida deve-se encaixar o acessório de aspiração desejado (bocal para chão, bocal para juntas, tubo de aspiração etc.) firmemente no bocal curvo (17).
- Para desmontar é necessário pressionar os botões de pressão (27) para dentro e separar os componentes.

Montar adaptador de aspiração (GAS 12-25 PL)

- Inserir o adaptador de aspiração (16) na mangueira de aspiração (15), até os dois botões de pressão (27) da mangueira de aspiração engatarem perceptivelmente.
- Para desmontar é necessário pressionar os botões de pressão (27) para dentro e separar os componentes.

Montar a mangueira de aspiração



Função de aspiração (ver figura B1)

- Insira a mangueira de aspiração (15) na respectiva conexão (3) e rode-a para a direita até ao batente .

Nota: Ao aspirar, ocorre, devido ao atrito na mangueira de aspiração e nos acessórios de aspiração, uma carga eletrostática, que o utilizador pode sentir em forma de descarga estática (dependendo das influências ambientais e das condições físicas).

Em geral a Bosch recomenda uma mangueira de aspiração eletrostática (acessório) para aspirar pós finos e materiais secos.

Função de sopro (ver figura B2)

- ▶ **O aspirador possui a função de sopro. Não soprar o ar evacuado no ar. A função de sopro só deve ser utilizada com uma mangueira limpa.** Pós podem ser nocivos à saúde.
- Ligue o aspirador durante pelo menos 5 s (GAS 12-25: interruptor de ligar/desligar (1) em "On"; GAS 12-25 PL: seletor do modo de operação (1) no símbolo "Aspirar"), para limpar o pó depositado da mangueira de aspiração (15).
- Rode a mangueira de aspiração (15) até ao batente no sentido de rotação  e retire-a do suporte da mangueira (3).
- Insira a mangueira de aspiração (15) no suporte da mangueira (13) e rode-a para ao batente no sentido de rotação .

Retirar/colocar pré-filtro

O pré-filtro (22) retém a sujeira maior e aumenta assim a vida útil do filtro principal. Tem de retirar o pré-filtro do depósito se quiser aspirar líquidos ou limpar o filtro principal.

Retirar pré-filtro (ver figura D1)

- Abrir os fechos (9) e retirar a parte superior do aspirador (10) (ver figura C).
- Retirar o pré-filtro (22) do depósito (7).

Colocar pré-filtro (ver figura D2)

- Colocar o pré-filtro (22) com as setas na direção do suporte da mangueira (3) no depósito (7).
- Recolocar a parte superior do aspirador (10) e fechar os fechos (9).

Retirar/colocar o filtro principal

O filtro principal (20) é um filtro de pregas HEPA com uma potência de filtro extra elevada para a limpeza do ar de sopro. Tem de retirar o filtro principal do depósito se quiser aspirar líquidos.

Retirar filtro principal (ver figura E1)

- Abrir os fechos (9) e retirar a parte superior do aspirador (10) (ver figura C).
- Rode o suporte do filtro (28) até ao batente no sentido de rotação  e retire o suporte do filtro junto com o filtro principal (20) da parte superior do aspirador (10).

Colocar filtro principal (ver figura E2)

- Aplique o suporte do filtro (28) junto com o filtro principal (20) sobre o cesto de filtro (29) e rode o suporte do filtro (28) até ao batente no sentido de rotação .
- Recolocar a parte superior do aspirador (10) e fechar os fechos (9).

Nota: certifique-se de que o filtro está sempre corretamente montado. Tal aplica-se especialmente quando aspira pós nocivos.

Retirar/colocar filtro para líquidos

Para aspirações mais leves de misturas de líquidos e sólidos, o aspirador tem um filtro para líquidos (21), que separa os líquidos dos sólidos.

Retirar filtro para líquidos (ver figura F1)

- Abrir os fechos (9) e retirar a parte superior do aspirador (10) (ver figura C).
- Rode o suporte do filtro (28) até ao batente no sentido de rotação  e retire o suporte do filtro junto com o filtro principal (20) da parte superior do aspirador (10).
- Retire o filtro para líquidos (21) do cesto de filtro (29).

Colocar filtro para líquidos (ver figura F2)

- Coloque o filtro para líquidos (21) por completo sobre o cesto de filtro (29).
- Recolocar a parte superior do aspirador (10) e fechar os fechos (9).

Colocar/retirar o saco de plástico/do pó (aspirar a seco)

Para aspirar a seco pode colocar um saco de plástico (19) ou um saco do pó (acessórios) no depósito (7). Dessa forma é facilitada a aspiração de sujidade maior.

Colocar o saco de plástico (ver figuras G1–G3)

- Abrir os fechos (9) e retirar a parte superior do aspirador (10) (ver figura C).
- Retirar o pré-filtro (22) do depósito (7).
- Coloque o saco de plástico (19) com a abertura de enchimento para cima no depósito (7). Fixe o saco de plástico por baixo da abertura de aspiração (30) com a ajuda dos grampos (31).
- Certifique-se de que o saco de plástico (19) fique totalmente encostado nas paredes interiores do depósito (7).
- Dobre o restante saco de plástico (19) sobre a borda do depósito (7).
- Colocar o pré-filtro (22) com as setas na direção do suporte da mangueira (3) no depósito (7).
- Recolocar a parte superior do aspirador (10) e fechar os fechos (9).

Retirar e fechar o saco de plástico

- Abrir os fechos (9) e retirar a parte superior do aspirador (10) (ver figura C).
- Retirar o pré-filtro (22) do depósito (7).
- Dobre a dobra do saco de plástico cheio (19) para trás para fora dos grampos (31).
- Retire o saco de plástico (19) com cuidado, sem o danificar, do depósito (7).
- Certifique-se de que o saco de plástico não roça na abertura de aspiração (30) ou em outros objetos afiados.

Substituir/introduzir o saco de pó (acessórios)

- Abrir os fechos (9) e retirar a parte superior do aspirador (10) (ver figura C).
- Retirar o pré-filtro (22) do depósito (7).
- Puxe o saco do pó (19) do flange de conexão para trás e retire-o. Fechar a abertura do saco de pó basculando a tampa. Retire o saco do pó fechado do depósito (7).
- Colocar o novo saco de pó sobre o flange de conexão do aspirador. Assegure-se de que todo o comprimento do saco de pó esteja apoiado na parede do depósito (7).
- Colocar o pré-filtro (22) com as setas na direção do suporte da mangueira (3) no depósito (7).
- Recolocar a parte superior do aspirador (10) e fechar os fechos (9).

Colocar a tira de borracha (aspirar líquidos) (ver figura H)

- Levantar as tiras de escovas (24) do bocal para chão (25).
- Colocar as tiras de borracha (23) no bocal para chão (25).

Nota: O lado texturizado da tira de borracha deve estar voltado para fora.

GAS 12-25 PL :

Nota: Os requisitos em termos de grau de permeabilidade (classe de poeiras L) foi apenas comprovado para aspirar a seco.

Funcionamento

- ▶ **Puxe o plugue da tomada antes da limpeza ou de realizar ajustes no aparelho, de substituir acessórios ou de guardar o aspirador.** Esta medida de segurança evita a partida involuntária do aspirador.

Durante a operação do aspirador, certifique-se de que os rolos de fixação existentes no aspirador estão bloqueados para proteger o aspirador de rolar inadvertidamente. Antes da operação, teste o funcionamento dos rolos com a respectiva base.

Colocação em funcionamento

- ▶ **Observe a tensão de rede!** A tensão da rede de alimentação deve coincidir com a que consta na chapa de identificação do aspirador.
- ▶ **Saiba mais sobre os regulamentos/leis aplicáveis sobre o manuseio de pó perigoso em seu país.**

O aspirador não deve ser utilizado em locais que apresentem perigo de explosão.

Para assegurar uma potência de aspiração ideal, é necessário que a mangueira de aspiração (15) seja completamente desenrolada da parte superior do aspirador (10).

GAS 12-25 PL :



O aspirador pode ser usado para aspirar os seguintes materiais:

- pós não prejudiciais para a saúde com um valor limite de exposição > 1 mg/m³



Aspirar a seco

Nota: Certifique-se de que ao aspirar a seco tanto o pré-filtro (22) como o filtro principal (20) estão colocados no aspirador.

Aspirar pó depositado (GAS 12-25)

- Para **ligar** o aspirador, coloque o interruptor de ligar/desligar (1) em "On". 
- Para **desligar** o aspirador, coloque o interruptor de ligar/desligar (1) em "Off". 

Aspirar pó depositado (GAS 12-25 PL)

- Para **ligar** o aspirador, coloque o seletor do modo de operação (1) no símbolo "Aspirar". 
- Para **desligar** o aspirador, coloque o seletor do modo de operação (1) no símbolo "Desligar". 

Aspiração de pó produzido durante o funcionamento de ferramentas elétricas (GAS 12-25 PL) (ver figura I)

- ▶ **Deve haver uma taxa de permuta de ar (L) suficiente no recinto, pois quando o ar de descarga retorna ao recinto. Observe as respectivas diretrizes nacionais.**

No aspirador está integrada uma tomada de contato de segurança (2). Esta tomada serve para a conexão de uma ferramenta elétrica externa. Observe a máxima potência de conexão admissível da ferramenta elétrica conectada.



- **GAS 12-25 PL:** Monte o adaptador de aspiração (16).
- Insira o adaptador de aspiração (16) no bocal de aspiração da ferramenta elétrica.

Nota: Ao trabalhar com ferramentas elétricas, cuja alimentação de ar na mangueira de aspiração é reduzida (p. ex. serras verticais, lixadeiras etc.), a abertura de ar complementar (32) do adaptador de aspiração (16) tem ser aberta. Só assim é que a limpeza semiautomática do filtro trabalha sem problemas.

Para tanto, rode o anel sobre a saída de ar complementar (32), até obter a abertura máxima.

- Para **colocar em funcionamento o sistema Partida/Parada** do aspirador, coloque o seletor do modo de operação (1) no símbolo "Sistema automático Partida/Parada".
- Para a **colocação em funcionamento** do aspirador, ligue a ferramenta elétrica conectada à tomada (2). O aspirador liga automaticamente.
- Desligar a ferramenta elétrica para **encerrar a aspiração**.
A função do funcionamento por inércia do automático de partida e parada continua durante 6 segundos, para aspirar o resto dos póis da mangueira de aspiração.
- Para **desligar** o aspirador, coloque o seletor do modo de operação (1) no símbolo "Desligar".



Aspirar líquidos

- ▶ **Com o aspirador não devem ser aspirados líquidos inflamáveis ou explosivos, como por exemplo gasolina, óleo, álcool, solventes. Não aspire póis quentes ou inflamáveis. Não opere o aspirador em áreas com risco de explosão.** Os póis, vapores e líquidos podem inflamar e explodir.
- ▶ **O aspirador não deve ser utilizado como bomba de água.** O aspirador é destinado para aspirar uma mistura de ar e água.

Nota: Certifique-se de que ao aspirar líquidos tanto o pré-filtro (22) como o filtro principal (20) estão retirados do aspirador.

Passos de trabalho antes de aspirar líquidos

- Abrir os fechos (9) e retirar a parte superior do aspirador (10) (ver figura C).
- Retirar o pré-filtro (22) do depósito (7).
- Se necessário, remover o saco de plástico (19) ou o saco do pó.

- Rode o suporte do filtro (28) até ao batente no sentido de rotação G e retire o suporte do filtro junto com o filtro principal (20) da parte superior do aspirador (10).
- Recolocar a parte superior do aspirador (10) e fechar os fechos (9).
- Colocar as tiras de borracha (23) no bocal para chão (25).

Aspirar líquidos

- Ligue o aspirador (**GAS 12-25:** interruptor de ligar/desligar (1) em "On"; **GAS 12-25 PL:** seletor do modo de operação (1) no símbolo "Aspirar").

O aspirador está equipado com um flutuador. Se for atingida a altura de enchimento máxima, a aspiração para.

- Coloque o interruptor de ligar/desligar (1) em "Off" (**GAS 12-25**) ou o seletor do modo de operação (1) no símbolo "Desligar" (**GAS 12-25 PL**).
- Esvazie o depósito (7).

Para evitar a formação de bolor depois de aspirar de líquidos: Limpar o filtro para líquidos

Limpeza semiautomática de filtro

O dispositivo de limpeza do filtro deve ser ativado, o mais tardar, quando a potência de aspiração não for mais suficiente.

O intervalo para a limpeza do filtro depende do tipo e da quantidade de pó. Se for utilizado regularmente, a máxima potência de transporte é mantida por mais tempo.

- Desligue o aspirador durante 6–10 segundos e volte a ligá-lo. Repita isto várias vezes seguidas.
O pré-filtro (22) é limpo por impulsos de ar ao desligar.
- Para trabalhar depois da limpeza do filtro, volte a ligar o aspirador.

Manutenção e serviço

Manutenção e limpeza

- ▶ **Puxe o plugue da tomada antes da limpeza ou de realizar ajustes no aparelho, de substituir acessórios ou de guardar o aspirador.** Esta medida de segurança evita a partida involuntária do aspirador.
- ▶ **Mantenha o aspirador e as aberturas de ventilação limpas para trabalhar bem e de forma segura.**
- ▶ **Para a manutenção e limpeza do aspirador deve ser usada uma máscara de proteção contra pó.**

Se for necessário substituir o cabo de força, isto deverá ser realizado pela **Bosch** ou por uma assistência técnica autorizada para todas as ferramentas elétricas **Bosch** para evitar riscos de segurança.

GAS 12-25 PL

Para a manutenção pelo usuário, o aspirador deve ser desmontado, limpo e mantido na medida do possível, sem causar perigo ao pessoal de manutenção e a outras pessoas. O aspirador deve ser limpo antes da desmontagem, para evitar eventuais perigos. O local onde o aspirador é

desmontado deve estar bem ventilado. Use equipamento de proteção individual durante a manutenção. Após a manutenção deve ser feita uma limpeza na área de manutenção.

No mínimo uma vez por ano deve ser realizado um controle técnico de pó, pelo fabricante ou por uma pessoa devidamente instruída, para p. ex. verificar se há danos no filtro, e controlar a estanqueidade do aspirador e o funcionamento do dispositivo de controle.

No caso de aspiradores da classe L, que estiveram num ambiente poluído, o exterior e todas as peças da máquina devem ser limpas ou tratadas com vedantes. Ao executar trabalhos de manutenção e reparação, todas as peças contaminadas que não podem ser limpas de forma satisfatória devem ser eliminadas. Essas peças devem ser eliminadas em sacos impermeáveis de acordo com os regulamentos aplicáveis para a eliminação desses resíduos.

- Limpe a caixa do aspirador de tempos a tempos com um pano úmido.
- Limpe os contatos de carregamento sujos com um pano seco.

Limpar depósito

- Limpar o depósito (7) de tempos em tempos com um produto de limpeza de tipo comercial, não abrasivo, e permita que possa secar.

Limpar filtro

Esvaziar regularmente o reservatório de pó e limpar os filtros garantem um excelente poder de aspiração. Se, a seguir, não houver poder de aspiração, envie o aspirador para o Serviço de Assistência Técnica.

Limpar o pré-filtro

- Abrir os fechos (9) e retirar a parte superior do aspirador (10) (ver figura C).
- Retirar o pré-filtro (22) do depósito (7).
- Agite o pré-filtro (22) sobre um caixote de lixo apropriado.
- Colocar o pré-filtro (22) com as setas na direção do suporte da mangueira (3) no depósito (7).
- Recolocar a parte superior do aspirador (10) e fechar os fechos (9).

Limpar o filtro principal

- Abrir os fechos (9) e retirar a parte superior do aspirador (10) (ver figura C).

Eliminação de avarias

- ▶ **Se ocorrer uma avaria (p. ex. quebra do filtro), o aspirador tem de ser desligado de imediato. A avaria**

- Rode o suporte do filtro (28) até ao batente no sentido de rotação  e retire o suporte do filtro junto com o filtro principal (20) da parte superior do aspirador (10).

- Escove as lamelas do filtro principal (20) com uma escova macia.

ou

Substitua um filtro principal (20) danificado.

- Aplique o suporte do filtro (28) junto com o filtro principal (20) sobre o cesto de filtro (29) e rode o suporte do filtro (28) até ao batente no sentido de rotação .
- Recolocar a parte superior do aspirador (10) e fechar os fechos (9).

Limpar o filtro para líquidos

Para evitar a formação de bolor depois de aspirar líquidos:

- Abrir os fechos (9) e retirar a parte superior do aspirador (10) (ver figura C).
- Deixe secar bem a parte superior do aspirador (10).
- Retire o filtro para líquidos (21) do cesto de filtro (29).
- Lave o filtro para líquidos (21) sob água corrente e depois deixe-o secar bem.
- Coloque o filtro para líquidos (21) por completo sobre o cesto de filtro (29).
- Recolocar a parte superior do aspirador (10) e fechar os fechos (9).

Armazenamento e transporte (ver figura J1–J2)

- Enrole o cabo de corrente elétrica em volta do punho (12).
- Insira os tubos de aspiração (26) nos suportes (14).
- Coloque a mangueira de aspiração (15) à volta da parte superior do aspirador no suporte (11).
- Transporte o aspirador pela pega de transporte (12) ou puxe o aspirador em solos planos, com a ajuda da tira de tração (4), atrás de si.
- Depositar o aspirador em um recinto seco e proteja-o contra uso não-autorizado.
- Para fixar os rolos de guia (6) é necessário pressionar as travas do sistema de rodízio (5) com o pé.

tem de ser eliminada antes da nova colocação em funcionamento.

| Problema | Solução |
|----------------------------------|---|
| A turbina de aspiração não liga. | <ul style="list-style-type: none"> – Verifique o cabo de força, o plugue, a proteção e a tomada. <p>GAS 12-25 PL:</p> <p>O seletor dos modos de funcionamento (1) se encontra em "Sistema automático Partida/Parada".</p> <ul style="list-style-type: none"> – Colocar o seletor dos modos de funcionamento (1) no símbolo "Aspirar" e ligue a ferramenta elétrica conectada à tomada (2). |

| Problema | Solução |
|--|---|
| A turbina não liga após esvaziar o depósito. | - Desligar o aspirador, aguardar 5 segundos e ligar novamente. |
| A potência de aspiração diminui. | - Esvaziar o depósito (7). - Eliminar os entupimentos do bocal de aspiração, do tubo de aspiração (26), da mangueira de aspiração (15) ou do filtro principal (20). - Substituir o saco de plástico (19) ou o saco do pó. - Engatar corretamente o suporte do filtro (28). - Colocar corretamente a parte superior do aspirador (10) e fechar os fechos (9). - Substituir o pré-filtro (22), filtro principal (20) ou filtro para líquidos (21). |
| Saída de pó ao aspirar | - Verificar a montagem correta do filtro principal (20). - Substituir filtro principal (20). |
| O desligamento automático (aspiração a úmido) não é ativado. | Em caso de líquidos não-condutores elétricos, ou com formação de espuma, o desligamento automático não funciona. - Sempre verifique o nível de enchimento. |
| A limpeza semiautomática do filtro não funciona | - Esvaziar o depósito (7). |

Serviço pós-venda e assistência ao cliente

O serviço pós-venda responde às suas perguntas a respeito de serviços de reparação e de manutenção do seu produto, assim como das peças sobressalentes. Desenhos explodidos e informações sobre peças sobressalentes também em:

www.bosch-pt.com

A nossa equipe de consultores Bosch esclarece com prazer todas as suas dúvidas a respeito dos nossos produtos e acessórios.

Indique em todas as questões ou encomendas de peças sobressalentes impreterivelmente a referência de 10 dígitos de acordo com a placa de características do produto.

Brasil

Robert Bosch Ltda. - Divisão de Ferramentas Elétricas
Rodovia Anhanguera, Km 98 - Parque Via Norte
13065-900, CP 1195
Campinas, São Paulo
Tel.: 0800 7045 446
www.bosch.com.br/contato

Encontre outros endereços da assistência técnica em:

www.bosch-pt.com/serviceaddresses

Descarte

Aspirador, acessórios e embalagens devem ser enviados a uma reciclagem ecológica de matérias-primas.



Não descarte o aspirador no lixo doméstico!

中文

吸尘器相关安全规章



请阅读所有的安全规章和指示。不遵照以下警告和说明会导致电击、着火和/或严重伤害。

应将所有安全规章和指示保存到将来。

▶ **儿童和身体、感官或精神上有缺陷或缺乏经验与知识的人员不得使用本吸尘器。否则会有误操作和人身伤害的危险。**

▶ **请监督好儿童。以确保儿童不使用吸尘器玩耍。**

▶ **切勿抽吸木屑或橡木屑、矿物性粉尘或石棉。这些物质可能致癌。**

⚠ **警告！** 只有当您充分了解有关吸尘器使用、待抽吸的材料及其安全处理的情况下，才能使用吸尘器。详细的指导可以减少误操作及人身伤害。

⚠ **警告！** 本吸尘器适用于抽吸干燥物质，在采取相应措施的情况下也可以抽吸液体。液体渗入会增加触电风险。

▶ **切勿用吸尘器抽吸可燃或爆炸性液体，比如汽油、机油、酒精、溶剂。切勿抽取高温、燃烧的或爆炸性粉尘。切勿在易爆环境中使用吸尘器。上述粉尘、蒸汽或液体可能自燃或爆炸。**

⚠ **警告！** 电源插座仅可用于使用说明中规定的用途。

警告！

一旦有泡沫或水溢出，请立即关闭吸尘器并清空。否则可能会损坏吸尘器。

- ▶ **注意！** 本吸尘器只能在室内保存。
- ▶ **注意！** 定期清洁浮标并检查是否受损。否则可能会影响功能。
- ▶ 如果在潮湿环境下操作吸尘器是不可避免的，应使用故障电流保护开关。使用故障电流保护开关可减小电击危险。
- ▶ 将吸尘器与正常接地的电网连接。电源插座和延长线必须带有功能完好的安全引线。
- ▶ 每次使用前都要检查吸尘器、电源线和插头。一旦发现损坏，请勿使用吸尘器。请勿自行打开吸尘器，只能由具有相应资质的专业人员用原厂配件进行维修。吸尘器，电线和插头如果损坏了会提高触电的危险。
- ▶ 切勿碾压或挤压电源线。切勿拉扯电源线以将插头从电源插座上拔下或移动吸尘器。损坏的电线会提高用户触电的危险。
- ▶ 在保养或清洁吸尘器、调整设备、更换配件或收起吸尘器前，先拔下插头。这一项预防措施能防止意外启动吸尘器。
- ▶ 要确保工作场所通风良好。
- ▶ 吸尘器只能由具有相应资质的专业人员用原厂配件进行维修。如此才能确保吸尘器的安全性能。

警告！

吸尘器内含有害粉尘。仅允许由专业人员执行清空和保养操作，包括清除集尘容器。要求使用相应的防护装备。切勿在过滤系统不完整和未仔细安装好的情况下使用集尘器。否则会危害身体健康。

- ▶ 调试前，检查集尘软管的状态是否正常。同时将集尘软管安装到集尘器上，以防粉尘意外溢出。否则您可能会吸入粉尘。
- ▶ 不要将集尘器作为工具使用。这样会损坏吸尘器。
- ▶ 请小心地使用电源线和集尘软管。因为上述机件可能危及他人。
- ▶ 清洁吸尘器时，不可以把水柱直接瞄准吸尘器。雨水或湿气进入吸尘器上部件会增加电击风险。

图标

以下符号可以帮助您正确地使用本吸尘器。请牢记各符号和它们的代表意思。正确了解各符号的代表意思，可以让您更有把握更安全地操作本吸尘器。

图标及其含义



警告！ 请阅读所有安全规章和指示。不遵守安全规章和指示可能会导致触电、着火和/或严重伤害。



GAS 12-25 PL: 符合IEC/EN 60335-2-69粉尘等级L的吸尘器，用于干式抽吸危害健康的粉尘（粉尘爆炸限值为 $> 0.1 \text{ mg/m}^3$ ）

图标及其含义



例如在运输途中切勿将吸尘器悬挂在吊车挂钩上。吸尘器不能用吊车吊运。有受伤和损坏的危险。



不要将吸尘器用作座位、梯子或踏板。否则吸尘器可能会翻倒并受损。有受伤的危险。

GAS 12-25



Off

关机



集尘
吸除积尘

GAS 12-25 PL



自动启停

吸除运行中的电动工具的积尘
吸尘器自动接通并延时关闭

0

关机



集尘
吸除积尘

max. 2200 W
min. 100 W

说明所连接的电动工具的允许连接功率（视国家而定）

产品和性能说明



请阅读所有安全规章和指示。不遵照以下警告和说明可能导致电击、着火和/或严重伤害。请注意本使用说明书开

头部分的图示。

按照规定使用

本设备可以收集、吸除、运输和存放非易燃的干粉尘、非易燃液体和气水混合物。因其较高的负载适

合使用在商业用途中，例如手工业、工业、修理厂和家庭使用。

GAS 12-25 PL:

本吸尘器经过粉尘技术的检验并符合尘埃等级L。符合IEC/EN 60335-2-69粉尘等级L的吸尘器只允许用于抽吸危害健康的粉尘（粉尘爆炸限值 > 1毫克/立方米）。

必须熟悉所有的操作功能，并且能够不受限制地执行各功能时才可以使本吸尘器。否则得有充分的指导才能够操作本吸尘器。

插图上的机件

图示组件的编号和吸尘器详解图上的编号一致。

- | | | | |
|------|-------------------------|------|-----------------------|
| (1) | 电源开关 (GAS 12-25) | (12) | 手提把手 |
| (1) | 运行模式选择开关 (GAS 12-25 PL) | (13) | 软管定位件 (排气功能) |
| (2) | 电动工具电源插座 (GAS 12-25 PL) | (14) | 吸管支架 |
| (3) | 软管定位件 (抽吸功能) | (15) | 吸管 |
| (4) | 绑带 | (16) | 吸尘适配器 (GAS 12-25 PL) |
| (5) | 导向滚轮制动器 | (17) | 弯曲吸嘴 |
| (6) | 导向滚轮 | (18) | 缝隙吸嘴 |
| (7) | 集尘箱 | (19) | 塑料袋/集尘袋 ^{A)} |
| (8) | 滚轮 | (20) | 主过滤器 |
| (9) | 吸尘器上半部锁止件 | (21) | 湿滤器 |
| (10) | 吸尘器上半部 | (22) | 初滤器 |
| (11) | 抽吸软管固定架 | (23) | 唇形橡胶密封条 |
| | | (24) | 刷条 |
| | | (25) | 地板吸嘴 |
| | | (26) | 吸管 |
| | | (27) | 按键 |
| | | (28) | 过滤器固定架 |
| | | (29) | 过滤器蓝 |
| | | (30) | 吸尘口 |
| | | (31) | 塑料袋固定夹 |
| | | (32) | 渗入空气口 |

A) 图表或说明上提到的附件，并不包含在基本的供货范围中。本公司的附件清单中有完整的附件供应项目。

技术参数

| 湿式/干式吸尘器 | | GAS 12-25 | GAS 12-25 | GAS 12-25 PL |
|----------------------------|-----|---------------|---------------|---------------|
| 物品代码 | | 3 601 J7C 0.. | 3 601 J7C 0C. | 3 601 J7C 1.. |
| 额定输入功率 | 瓦 | 1250 | 1000 | 1250 |
| 频率 | 赫兹 | 50-60 | 50-60 | 50-60 |
| 容器容量 (毛容量) | 升 | 25 | 25 | 25 |
| 净容积 (液体) | 升 | 15 | 15 | 15 |
| 集尘纸袋容量 | 升 | 20 | 20 | 20 |
| 最大真空 ^{A)} | | | | |
| - 吸尘器 | 千帕 | 19 | 17 | 19 |
| - 涡轮 | 千帕 | 20 | 19 | 20 |
| 最大流量 ^{A)} | | | | |
| - 吸尘器 | 升/秒 | 36 | 33 | 36 |
| - 涡轮 | 升/秒 | 65 | 60 | 65 |
| 自动启停 | | - | - | ● |
| 重量符合EPTA-Procedure 01:2014 | 公斤 | 8.6 | 8.6 | 9 |
| 保护等级 | | □/II | □/II | ⊕/I |
| 防护类型 | | IPX4 | IPX4 | IPX4 |

A) 使用直径为35 mm和长度为3 m的抽吸软管测量

所有参数适用于230伏的额定电压[U]，对于其他不同的电压和国际规格，数据有可能不同。

自动启停

| 3 601 J7C ... | 额定电压 | 最大功率 | 最小功率 |
|-----------------|----------|-------|------|
| 1L0 | 240伏 | 1700瓦 | 100瓦 |
| 1K0/100/1E0/1H0 | 220-230伏 | 2050瓦 | 100瓦 |
| 1F0/180/1N0 | 220伏 | 1000瓦 | 100瓦 |

说明所连接的电动工具的允许连接功率。

在其他国家的型号上，这些数值可能有所偏差。请注意吸尘器电源插座上的数据。

安装

- ▶ 在保养或清洁吸尘器、调整设备、更换配件或收起吸尘器前，先拔出插头。这一项预防措施能防止意外启动吸尘器。

安装吸尘器配件（见图片A）

抽吸软管(15)装备有卡子系统，可以通过吸尘器配件（吸尘适配器(16)、弯曲吸嘴(17)）连接。

安装吸嘴和管道

- 将弯曲吸嘴(17)插到抽吸软管(15)上，直到听见抽吸软管的两个按钮(27)的卡止声。
- 然后将所需的吸尘器配件（地板吸嘴、缝隙吸嘴、吸气管等）牢牢地插到弯曲吸嘴(17)上。
- 拆除时向内按压两个按钮(27)，并将部件拉开。

安装吸尘适配器（GAS 12-25 PL）

- 将吸尘适配器(16)插到抽吸软管(15)上，直到听见抽吸软管的两个按钮(27)的卡止声。
- 拆除时向内按压两个按钮(27)，并将部件拉开。

安装吸管



吸尘功能（见图片B1）

- 将抽吸软管(15)插入软管定位件(3)中，并沿方向旋转至限位。

提示：吸尘时由于灰尘在抽吸软管和配件中摩擦而产生静电，用户能感觉到静电放电（取决于环境条件和身体感知）。

一般博世建议在抽取细小的灰尘和干燥材料时使用防静电抽吸软管（配件）。

吹除功能（见图片B2）

- ▶ 吸尘器有一个吹除功能。不要露天排风。只能通过清洁的软管使用吹除功能。尘埃会危害健康。
- 启动吸尘器至少5秒（GAS 12-25：电源开关(1)位于“On”；GAS 12-25 PL：运行模式选择开关(1)位于“抽吸”图标），以清除抽吸软管(15)中沉积的灰尘。
- 将抽吸软管(15)沿旋转方向转到极限位置，然后从软管定位件(3)中拔出。
- 将抽吸软管(15)插入软管定位件(13)，然后沿旋转方向旋转至极限位置。

取出/装入初滤器

初滤器(22)可以拦住大颗粒污垢，从而提高主过滤器的使用寿命。需要湿式吸尘或清洁主过滤器时，必须将初滤器从容器中取出。

取出初滤器（见图片D1）

- 打开锁止件(9)，取下吸尘器上半部(10)（见图片C）。
- 将初滤器(22)从集尘箱(7)中取出。

装入初滤器（见图片D2）

- 如箭头所示，将初滤器(22)朝软管定位件(3)方向装入集尘箱(7)中。
- 装上吸尘器上半部(10)并闭合锁止件(9)。

取出/装入主过滤器

主过滤器(20)是过滤性能超高的一款HEPA折叠式过滤器，用于清洁排出的空气。需要进行湿式吸尘时，必须将主过滤器从集尘箱中取出。

取出主过滤器（见图片E1）

- 打开锁止件(9)，取下吸尘器上半部(10)（见图片C）。

- 将过滤器固定架(28)沿旋转方向旋转至极限位置，然后将过滤器固定架连同主过滤器(20)从吸尘器上半部(10)中取出。

装入主过滤器（见图片E2）

- 将过滤器固定架(28)连同主过滤器(20)罩在过滤器篮(29)上方，将过滤器固定架(28)沿旋转方向旋转至极限位置。
- 装上吸尘器上半部(10)并闭合锁止件(9)。

提示：注意，过滤器务必已正确安装。抽吸有害粉尘时更是如此。

取出/装入湿式过滤器

在吸除固液混合物时，为更方便地处理废物，请在吸尘器上安装一个能将固液分离的湿式过滤器(21)。

取出湿式过滤器（见图片F1）

- 打开锁止件(9)，取下吸尘器上半部(10)（见图片C）。
- 将过滤器固定架(28)沿旋转方向旋转至极限位置，然后将过滤器固定架连同主过滤器(20)从吸尘器上半部(10)中取出。
- 将湿式过滤器(21)从过滤器篮(29)中拔出。

装入湿式过滤器 (见图片F2)

- 将湿式过滤器(21)插到过滤器篮(29)的正上方。
- 装上吸尘器上半部(10)并闭合锁止件(9)。

装入/取出塑料袋或集尘袋 (干式吸尘)

干式吸尘时将一个塑料袋(19)或集尘袋(配件)装入集尘箱(7)中。这样可以简化大颗粒污物的处理。

安装塑料袋 (见图片G1-G3)

- 打开锁止件(9), 取下吸尘器上半部(10) (见图片C)。
- 将初滤器(22)从集尘箱(7)中取出。
- 将塑料袋(19)加注口朝上放入集尘箱(7)中。用夹子(31)将塑料袋固定在吸尘口(30)下方。
- 确保塑料袋(19)完全贴在集尘箱(7)的内壁上。
- 将塑料袋(19)的剩余部分盖在集尘箱(7)的边缘上。
- 如箭头所示, 将初滤器(22)朝软管定位件(3)方向装入集尘箱(7)中。
- 装上吸尘器上半部(10)并闭合锁止件(9)。

取出塑料袋并封口

- 打开锁止件(9), 取下吸尘器上半部(10) (见图片C)。
- 将初滤器(22)从集尘箱(7)中取出。
- 将整个塑料袋(19)边缘向后从夹子(31)中拉出。
- 小心地将塑料袋(19)从集尘箱(7)中取出, 不要损坏。
- 注意, 切勿将塑料袋与吸尘口(30)或其他尖锐物品接触。

更换/安装集尘袋 (附件)

- 打开锁止件(9), 取下吸尘器上半部(10) (见图片C)。
- 将初滤器(22)从集尘箱(7)中取出。
- 将整个集尘袋(19)向后从接头法兰上拉下。撤回盖子盖住集尘袋上的开口。将密封的集尘袋从集尘箱(7)中取出。
- 将全新的集尘袋套在吸尘器的接头法兰上。确认集尘袋在整个长度上都紧贴集尘箱(7)的内壁。
- 如箭头所示, 将初滤器(22)朝软管定位件(3)方向装入集尘箱(7)中。
- 装上吸尘器上半部(10)并闭合锁止件(9)。

安装唇形橡胶密封条 (湿式吸尘) (见图片H)

- 使用合适的工具将刷条(24)从地板吸嘴(25)中撬起。
- 将唇形橡胶密封条(23)装入地板吸嘴(25)。

提示: 唇形橡胶密封条的结构化面必须朝外。

GAS 12-25 PL :

提示: 对于透过率的要求 (粉尘等级L) 证明仅适用于干式抽吸。

运行

- ▶ **在保养或清洁吸尘器、调整设备、更换配件或收起吸尘器前, 先拔下插头。** 这一项预防措施能防止意外启动吸尘器。

使用吸尘器时注意, 要卡住吸尘器上的固定滚轮, 以防止吸尘器无意间滚动。使用之前在相应地面上测试滚轮的功能。

投入使用

- ▶ **注意电源电压!** 电源的电压必须和吸尘器铭牌上标示的电压一致。
- ▶ **请了解在贵国处理有损健康的灰尘时需遵守的现行法规/法律。**

基本上不可以在有爆炸危险的场所使用本吸尘器。为保障最佳的吸尘功率, 必须将抽吸软管(15)完全从吸尘器上半部(10)展开。

GAS 12-25 PL :



吸尘器允许用于吸除以下材料:

- 粉尘爆炸限值大于1毫克/立方米



干式吸尘

提示: 确保干式吸尘时已将预过滤器(22)和主过滤器(20)装入吸尘器。

吸除积尘 (GAS 12-25)

- 如要**接通**吸尘器, 请将电源开关(1)调到图标“On”上。 
- 如要**关闭**吸尘器, 请将电源开关(1)调到图标“Off”上。 

吸除积尘 (GAS 12-25 PL)

- 如要**接通**吸尘器, 请将运行模式选择开关(1)调到图标“抽吸”上。 
- 如要**关闭**吸尘器, 请将运行模式选择开关(1)调到图标“关闭”上。 

吸除运行中的电动工具的积尘 (GAS 12-25 PL) (见图片I)



- ▶ **如果废气回流至室内, 必须保证在室内有充足的空气交换率 (L)。注意各国有相关的法规。**

在吸尘器中内置了一个保险插座(2)。您可在那连接一个外部的电动工具。注意所连接的电动工具的最大允许连接功率。



- **GAS 12-25 PL:** 安装吸尘适配接头(16)。
- 将吸尘适配接头(16)插入电动工具的抽吸套管中。

提示: 在操作抽吸软管中进气较少的电动工具时 (比如曲线锯、砂轮机等等), 必须打开吸尘适配接头(16)的渗入空气口(32)。只有这样, 过滤器半自动清洁功能才能正常工作。为此转动渗入空气口(32)上方的环, 直到开口打开至最大。

- 如要**使用吸尘器的自动启停功能**,  将运行模式选择开关(1)调到图标“自动启停”上。 

- 如要**使用**吸尘器，在插座**(2)**位置接通连接的电动工具。此时吸尘器会自动连动。
- 关闭电动工具，以**结束吸尘作业**。
自动启停功能最多延迟运行6秒钟，以吸除抽吸软管中剩余的灰尘。
- 如要**关闭**吸尘器，请将运行模式选择开关**(1)**调到图标“关闭”上。

吸汲液体

- ▶ **切勿用吸尘器抽吸可燃或爆炸性液体，比如汽油、机油、酒精、溶剂。切勿抽取高温、燃烧的或爆炸性粉尘。切勿在易爆环境中使用吸尘器。**
上述粉尘、蒸汽或液体可能自燃或爆炸。
- ▶ **吸尘器不得作为水泵使用。**吸尘器专为抽取空气和水的混合物而设计。

提示：确保湿式吸尘时已将预过滤器**(22)**和主过滤器**(20)**从吸尘器上取下。

湿式吸尘前的工作步骤

- 打开锁止件**(9)**，取下吸尘器上半部**(10)**（见图片C）。
- 将初滤器**(22)**从集尘箱**(7)**中取出。
- 必要时，拆下塑料袋**(19)**或集尘袋。
- 将过滤器固定架**(28)**沿旋转方向旋转至极限位置，然后将过滤器固定架连同主过滤器**(20)**从吸尘器上半部**(10)**中取出。
- 装上吸尘器上半部**(10)**并闭合锁止件**(9)**。
- 将唇形橡胶密封条**(23)**装入地板吸嘴**(25)**中。

吸除液体

- 接通吸尘器（**GAS 12-25**：将电源开关**(1)**调到“On”上；**GAS 12-25 PL**：将运行模式选择开关**(1)**调到图标“抽吸”上）。
- 吸尘器配有一个浮标。若达到了最高加注高度，则结束吸尘。
- 将电源开关**(1)**调到“Off”上（**GAS 12-25**）或将运行模式选择开关**(1)**调到图标“关闭”上（**GAS 12-25 PL**）。
 - 清空集尘箱**(7)**。

湿式吸尘后为了避免形成霉菌：清洁湿式过滤器

半自动过滤器清洁

最近应在抽吸功率不足时激活过滤器清洁功能。过滤器的清洁频率视粉尘种类和粉尘量而定。定期使用过滤器清洁功能，可以确保机器的最大吸尘功率。

- 关闭吸尘器6-10秒钟，然后再次接通。请连续重复几次该操作。
- 因空气振荡而关闭时请清洁预过滤器**(22)**。
- 过滤器清洁后请再次接通吸尘器进行作业。

保养和维修

保养和清洁

- ▶ **在保养或清洁吸尘器、调整设备、更换配件或收起吸尘器前，先拔下插头。**这一项预防措施能防止意外启动吸尘器。
- ▶ **吸尘器和通气孔必须随时保持清洁，以确保工作效率和工作安全。**
- ▶ **在保养和清洁吸尘器时带上防尘面具。**

如果必须更换连接线，务必把这项工作交给**Bosch**或者经授权的**Bosch**电动工具顾客服务执行，以避免危害机器的安全性能。

GAS 12-25 PL

操作者自行维修吸尘器时要先拆开吸尘器，然后在可执行的范围内进行清洁的工作，清洁时绝对不可以对维修者本身或他人造成危险。拆开吸尘器之前应该先清洗吸尘器，以避免可能发生的危险。拆开吸尘器的场所必须保持通风良好。进行维修时得穿戴好个人的防护装备。维修后应该要能够达到彻底清洁维修部位的效果。

每年至少一次，由制造商或经过培训的人员进行一次吸尘功能的检查，例如检查过滤器是否有毁损，吸尘器的密闭性以及控制装备的功能等。

如果粉尘等级L的吸尘器曾位于脏污环境中，则应清洁外部以及所有机器部件或用密封剂进行处理。执行保养和维修操作时，必须对所有清洁未达到满意程度的零件作废弃处理。此类零件必须装在不通透的袋子里，按照此类废弃物适用的规定进行处理。

- 请不时地用湿布清洁吸尘器壳体。
- 用干布清洁脏污的充电触点。

清洁容器

- 请不时地用市售非研磨性清洁剂擦拭容器**(7)**并晾干。

清洁滤器

定期清空集尘腔并清洁过滤器能保障最佳吸尘功效。做完上述的检查措施后，如果吸尘功率仍然未改善，必须把吸尘器交给顾客服务处检修。

清洁初滤器

- 打开锁止件**(9)**，取下吸尘器上半部**(10)**（见图片C）。
- 将初滤器**(22)**从集尘箱**(7)**中取出。
- 在合适的垃圾箱上方抖动初滤器**(22)**。
- 如箭头所示，将初滤器**(22)**朝软管定位件**(3)**方向装入集尘箱**(7)**中。
- 装上吸尘器上半部**(10)**并闭合锁止件**(9)**。

清洁主过滤器

- 打开锁止件**(9)**，取下吸尘器上半部**(10)**（见图片C）。
- 将过滤器固定架**(28)**沿旋转方向旋转至极限位置，然后将过滤器固定架连同主过滤器**(20)**从吸尘器上半部**(10)**中取出。
- 请用软刷刷除主过滤器**(20)**上的膜片。
或
更换损坏的主过滤器**(20)**。

– 将过滤器固定架(28)连同主过滤器(20)罩在过滤器篮(29)上方，将过滤器固定架(28)沿旋转方向

⊖旋转到极限位置。

– 装上吸尘器上半部(10)并闭合锁止件(9)。

清洁湿式过滤器

湿式吸尘后为了避免形成霉菌：

– 打开锁止件(9)，取下吸尘器上半部(10)（见图片 C）。

– 让吸尘器上半部(10)充分干燥。

– 将湿式过滤器(21)从过滤器篮(29)中拔出。

– 用流水冲洗湿式过滤器(21)，然后充分干燥。

– 将湿式过滤器(21)插到过滤器篮(29)的正上方。

– 装上吸尘器上半部(10)并闭合锁止件(9)。

存放和搬运（见图片 J1-J2）

– 将电源线缠绕在手提把手(12)上。

– 将吸管(26)插入固定架(14)中。

– 将抽吸软管(15)绕住吸尘器上半部装入固定架(11)。

– 通过手提把手(12)提起吸尘器，或在平坦的地面上借助绑带(4)将吸尘器向后拉。

– 在干燥的地方关闭吸尘器，防止未经授权使用。

– 为固定导向滚轮(6)，请踩下导向滚轮制动器(5)。

排除故障

► 当出现故障时（比如过滤器破裂），必须立即关闭吸尘器。排除故障后才可以重新使用。

| 问题 | 解决措施 |
|-------------------|--|
| 吸风机无法启动。 | – 检查电源线、电源插头、保险丝和插座。 GAS 12-25 PL: 运行模式选择开关(1)位于“自动启停”位置。 – 将运行模式选择开关(1)调到图标“抽吸”或在电源插座(2)上接通连接的电动工具。 |
| 在排空集尘箱后吸风机无法再次启动。 | – 关闭吸尘器并等待5秒，然后再次接通。 |
| 吸力下降。 | – 清空集尘箱(7)。 – 清除吸嘴、吸管(26)、抽吸软管(15)或主过滤器(20)的堵塞物。 – 更换塑料袋(19)或集尘袋。 – 正确卡止过滤器固定架(28)。 – 正确安装吸尘器上半部(10)并闭合锁紧件(9)。 – 更换预过滤器(22)、主过滤器(20)或湿式过滤器(21)。 |
| 吸尘时灰尘溢出 | – 检查主过滤器(20)是否正确安装。 – 更换主过滤器(20)。 |
| 自动断开装置（湿式吸尘）不响应。 | 对于不导电的液体或在形成泡沫时，自动断开装置不工作。 – 持续监控加注高度。 |
| 过滤器半自动清洁不工作 | – 清空集尘箱(7)。 |

客户服务和应用咨询

本公司客户服务处负责回答有关本公司产品的修理、维护和备件的问题。备件的展开图纸和信息也可查看：www.bosch-pt.com

博世应用咨询团队乐于就我们的产品及其附件问题提供帮助。

询问和订购备件时，务必提供机器铭牌上标示的10位数物品代码。

中国大陆

博世电动工具（中国）有限公司

中国 浙江省 杭州市

滨江区 滨康路567号

102/1F 服务中心

邮政编码：310052

电话：(0571)8887 5566 / 5588

传真：(0571)8887 6688 x 5566# / 5588#

电邮：bsc.hz@cn.bosch.com

www.bosch-pt.com.cn

制造商地址：

Robert Bosch Power Tools GmbH

罗伯特·博世电动工具有限公司

70538 Stuttgart / GERMANY

70538 斯图加特 / 德国

其他服务地址请见：

www.bosch-pt.com/serviceaddresses

处理废弃物

必须使用符合环保要求的方式处理废弃的吸尘器、附件和包装材料。



請勿將吸塵器扔到生活垃圾中！

繁體中文

吸塵器安全注意事項



請詳讀所有安全注意事項和指示。如未遵守安全注意事項與指示，可能導致火災、人員遭受電擊及/或重傷。

請妥善保存所有安全注意事項與指示，以供日後查閱之用。

▶ **本吸塵器不適合兒童以及體能、知覺或智能有障礙之人士，或者不具備充分經驗及知識者使用。否則可能會造成操作上的錯誤以及受傷危險。**

▶ **請留意兒童的安全。如此才能確保他們未將本吸塵器當做玩具任意玩耍。**

▶ 請勿用於吸除榉木屑、橡木屑、礦物粉塵或石棉。這些物質已認為致癌物。

警告 您必須先瞭解吸塵器本身的使用方式、欲吸除之物質以及安全處置該物質的方式等相關資訊之後，才可開始使用吸塵器。謹慎的事前教育訓練可減少操作錯誤或人員受傷。

警告 吸塵器本身僅適合用於吸除乾燥材料，並且在採取適當措施後亦可用於吸除液體。如有液體滲入將增加觸電風險。

▶ 吸塵器切勿用於吸除汽油、機油、酒精、溶劑等可燃或易爆液體。切勿用於吸除高溫、燃燒中或具爆炸性的粉塵。吸塵器不得在具有爆炸危險之空間裡運轉。上述灰塵、蒸氣或液體可能自燃或爆炸。

警告 此插座僅可用於操作說明書中指定的用途。

警告 若有任何泡沫漏出機外或有水滲出，請立刻關閉吸塵器電源並清空容器。否則吸塵器可能損壞。

▶ **注意！此吸塵器僅能存放於室內。**

▶ **注意！定期清潔浮球，並檢查該部件有無受損。否則，浮球的運作功能可能受影響。**

▶ 如果無法避免在潮濕環境下操作吸塵器，應使用漏電保護開關。使用漏電保護開關可降低觸電風險。

▶ 請將吸塵器連接至合規的已接地市電電力網。插座與延長線都必須具有保護接地線的設計。

▶ 每次使用前，請仔細檢查吸塵器、電線及插頭。若有發現任何受損現象，請勿使用吸塵器。請勿

自行拆開吸塵器，而是應該將它交由合格的專業技師以原廠替換零件進行維修。吸塵器、電線和插頭如果損壞了，將增加觸電風險。

▶ **不可輾壓或擠壓電線。將插頭拔出插座時或移動吸塵器時，請勿直接拉扯電線。損壞的電線將增加觸電風險。**

▶ **在維護或清潔吸塵器、進行設備設定、更換配件或儲藏吸塵器之前，請先將插頭從插座上拔下。此預防措施可以防止吸塵器意外啟動。**

▶ **要確保工作場所通風良好。**

▶ **請務必將吸塵器交由合格的專業技師以原廠替換零件進行維修。如此才能確保吸塵器的安全性能。**

警告 本吸塵器內含危害人體健康的粉塵。所有清空及維護作業（包含清除集塵容器在內）僅可交由受過專業訓練的人員執行。必須穿戴適當的防護裝備。過濾裝置若未裝配齊全或未謹慎裝入，本吸塵器不得運轉。否則將危害您的身體健康。

▶ **正式運轉前，請確認吸塵軟管是否狀況良好。此時請將吸塵軟管確實裝到吸塵器上，以免粉塵意外洩露。若不這樣做，您可能會吸入廢塵。**

▶ **切勿將吸塵器當作椅子使用。這樣可能造成吸塵器損壞。**

▶ **使用電源線及吸塵軟管時，請您小心謹慎。因為上述部件可能危及他人安全。**

▶ **清潔時，勿用水柱直噴吸塵器。如有水滲入吸塵器上部，將增加觸電風險。**

符號

以下符號可以幫助您正確地使用本吸塵器。請牢記各符號和它們的代表意義。正確了解各符號的代表意義，可以讓您更有把握更安全地操作本吸塵器。

符號和它們的代表意義



警告！請詳讀所有安全注意事項和指示。如未遵守安全注意事項與指示，可能導致火災、人員觸電及/或重傷。



GAS 12-25 PL：此吸塵器的除塵等級為 L，符合 IEC/EN 60335-2-69，這是針對乾式吸塵暴露濃度 > 0.1 mg/m³ 之有害粉塵而制定的標準規範



搬運時，請勿將吸塵器掛在起重機的掛鉤上。吸塵器不可用起重機吊運。可能會造成人員受傷或物品損壞。

符號和它們的代表意義



請勿將吸塵器當做座椅、梯子或登高踏墊使用。吸塵器可能會傾倒而受損。人員有受傷之虞。

GAS 12-25

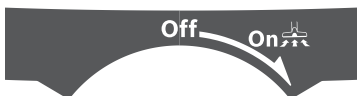

| | |
|-----|------------|
| Off | 關閉 |
| On | 吸塵 吸除積塵 |

GAS 12-25 PL



| | |
|----|---|
| 1+ | 自動開始/停止運轉 吸除電動工具運轉時產生的粉塵 吸塵器會自動啟動，並延遲關閉 |
|----|---|

| | |
|---|----|
| 0 | 關閉 |
|---|----|

| | |
|---|------------|
| 1 | 吸塵 吸除積塵 |
|---|------------|

max. 2200 W
min. 100 W

所連接之電動工具的允許連接功率
相關說明（視國別而有所差異）

產品和規格



請詳讀所有安全注意事項和指示。如未遵守安全注意事項與指示，可能導致火災、人員觸電及/或重傷。

請留意操作說明書中最前面的圖示。

依規定使用機器

本裝置適用於收集、吸除、輸送和分離不可燃之乾燥粉塵、不可燃液體以及水與空氣的混合物。此吸塵器可適用於工商業界之高密度使用頻率（例如：手工業、工業和維修廠），同時也適用於一般居家清潔。

GAS 12-25 PL：

本吸塵器已接受過粉塵技術性檢驗，並且符合粉塵等級 L。

技術性數據

| 濕式/乾式吸塵器 | | GAS 12-25 | GAS 12-25 | GAS 12-25 PL |
|----------|---|--------------|--------------|--------------|
| 產品機號 | | 3601 J7C 0.. | 3601 J7C 0C. | 3601 J7C 1.. |
| 額定輸入功率 | W | 1250 | 1000 | 1250 |

符合 IEC/EN 60335-2-69 的除塵等級 L 吸塵器僅適用於吸除暴露濃度 1 mg/m^3 的有害粉塵。

必須熟悉所有的操作功能，並且能夠不受限制地執行各功能時才可以使用本吸塵器。否則須接受充分指導才能操作本吸塵器。

插圖上的機件

機件的編號和吸塵器詳解圖上的編號一致。

- (1) 起停開關 (GAS 12-25)
- (1) 操作模式選擇開關 (GAS 12-25 PL)
- (2) 連接電動工具的插座 (GAS 12-25 PL)
- (3) 軟管接口 (吸塵功能)
- (4) 拉帶
- (5) 轉向滾輪制動器
- (6) 轉向滾輪
- (7) 集塵箱
- (8) 滾輪
- (9) 吸塵器上部的鎖扣
- (10) 吸塵器上部
- (11) 吸塵軟管固定裝置
- (12) 提把
- (13) 軟管接口 (噴吹功能)
- (14) 吸塵硬管固定裝置
- (15) 吸塵軟管
- (16) 吸塵轉接頭 (GAS 12-25 PL)
- (17) 彎管吸頭
- (18) 隙縫吸頭
- (19) 塑膠袋/集塵袋^{A)}
- (20) 主濾網
- (21) 濕式吸塵濾網
- (22) 粗濾器
- (23) 唇形橡膠密封條
- (24) 刷條
- (25) 地板吸頭
- (26) 吸塵硬管
- (27) 按鈕
- (28) 濾網固定裝置
- (29) 濾框
- (30) 抽吸口
- (31) 塑膠袋固定夾
- (32) 漏風開口

A) 圖表或說明上提到的配件，並不包含在基本的供貨範圍中。本公司的配件清單中有完整的配件供應項目。

| 濕式/乾式吸塵器 | | GAS 12-25 | GAS 12-25 | GAS 12-25 PL |
|-----------------------------|-----|-----------|-----------|--------------|
| 頻率 | Hz | 50-60 | 50-60 | 50-60 |
| 集塵箱容量 (毛容量) | l | 25 | 25 | 25 |
| 淨容量 (液體) | l | 15 | 15 | 15 |
| 集塵袋容量 | l | 20 | 20 | 20 |
| 最大負壓 ^{A)} | | | | |
| - 吸塵器 | kPa | 19 | 17 | 19 |
| - 渦輪 | kPa | 20 | 19 | 20 |
| 最大流量 ^{A)} | | | | |
| - 吸塵器 | l/s | 36 | 33 | 36 |
| - 渦輪 | l/s | 65 | 60 | 65 |
| 自動開始/停止運轉 | | - | - | ● |
| 重量符合 EPTA-Procedure 01:2014 | kg | 8,6 | 8,6 | 9 |
| 絕緣等級 | | □/II | □/II | ⊕/I |
| 防護等級 | | IPX4 | IPX4 | IPX4 |

A) 使用直徑 35 mm、長度 3 m 的吸塵軟管進行測量

本說明書提供的參數是以 230 伏特為依據，於低電壓地區，此數據有可能不同。

| 自動開始/停止運轉 | | | |
|-----------------|-----------|--------|-------|
| 3 601 J7C ... | 額定電壓 | 最大功率 | 最小功率 |
| 1L0 | 240 V | 1700 W | 100 W |
| 1K0/100/1E0/1H0 | 220-230 V | 2050 W | 100 W |
| 1F0/180/1N0 | 220 V | 1000 W | 100 W |

所連接之電動工具的允許連接功率相關說明。

其他特定國家機型的這項數據可能不同。請您留意吸塵器插座上標示的數據。

安裝

- ▶ 在維護或清潔吸塵器、進行設備設定、更換配件或儲藏吸塵器之前，請先將插頭從插座上拔下。此預防措施可以防止吸塵器意外啟動。

安裝吸塵器配件 (請參考圖 A)

吸塵軟管 (15) 採用卡夾系統，可直接連接吸塵器配件 (吸塵轉接頭 (16)、彎管吸頭 (17))。

安裝吸頭和硬管。

- 將彎管吸頭 (17) 插在吸塵軟管 (15) 上，直至聽見吸塵軟管的兩個按鈕 (27) 卡上的聲音。
- 然後將所需吸塵配件 (地板吸頭、隙縫吸頭、吸塵硬管等) 牢牢插在彎管吸頭 (17) 上。
- 拆卸時，將按鈕 (27) 往內按壓，然後拔開零組件即可。

安裝吸塵轉接頭 (GAS 12-25 PL)

- 將吸塵轉接頭 (16) 插在吸塵軟管 (15) 上，直到聽見吸塵軟管的兩個按鈕 (27) 卡上的聲音。
- 拆卸時，將按鈕 (27) 往內按壓，然後拔開零組件即可。

安裝吸塵硬管



吸塵功能 (請參考圖 B1)

- 將吸塵軟管 (15) 插入軟管接口 (3) 內，然後沿旋轉方向  轉至底。

提示：吸塵時，因吸塵軟管內與吸塵配件內的粉塵相互摩擦形成靜電，使用者可能感覺其靜電釋放 (視環境因素和身體感受而定)。

博世建議您：抽吸細微粉塵和乾燥物質時原則上請使用抗靜電吸塵軟管 (配件)。

噴吹功能 (請參考圖 B2)

- ▶ **本吸塵器具有噴吹功能。請勿在開放空間進行噴吹。必須搭配潔淨的軟管才能使用噴吹功能。粉塵可能危害健康。**
- 啟動吸塵器至少 5 秒鐘 (GAS 12-25：起停開關 (1) 移至「On」；GAS 12-25 PL：操作模式選擇開關 (1) 移至「吸塵」符號上)，以便清潔吸塵軟管 (15) 上的積塵。
- 沿旋轉方向  將吸塵軟管 (15) 轉到底，然後將它從軟管接口 (3) 中拔出。
- 將吸塵軟管 (15) 插入軟管接口 (13) 內，然後沿旋轉方向  轉到底。

取下/安裝粗濾器

粗濾器 (22) 負責攔截顆粒較大的污物，因此可提升主濾網的耐用度。當您想要進行濕式吸塵或清潔主濾網時，必須將粗濾器從集塵箱中取出。

取出粗濾器 (請參考圖 D1)

- 打開鎖扣 (9) 然後取下吸塵器上部 (10) (請參考圖 C)。
- 將粗濾器 (22) 從集塵箱 (7) 中取出。

安裝粗濾器 (請參考圖 D2)

- 將粗濾器 (22) 帶有箭頭符號的那一端朝向軟管接口 (3)，然後將它裝入集塵箱 (7) 內。
- 套上吸塵器上部 (10)，然後扣上鎖扣 (9)。

取下/安裝主濾網

主濾網 (20) 是過濾效率超高的 HEPA 等級折疊式濾網，可濾淨噴吹出來的空氣。當您想要進行濕式吸塵時，必須將主濾網從集塵箱中取出。

取出主濾網 (請參考圖 E1)

- 打開鎖扣 (9) 然後取下吸塵器上部 (10) (請參考圖 C)。
- 沿旋轉方向  將濾網固定裝置 (28) 轉到底，然後將濾網固定裝置連同主濾網 (20) 一起從吸塵器上部 (10) 取出。

安裝主濾網 (請參考圖 E2)

- 將濾網固定裝置 (28) 裝上主濾網 (20) 後再套在濾框 (29) 上，然後沿旋轉方向  將濾網固定裝置 (28) 轉到底。
- 套上吸塵器上部 (10)，然後扣上鎖扣 (9)。

提示：請注意須保持濾網安裝正確。若要吸除有害粉塵，則更需如此。

取下/安裝濕式吸塵濾網

抽吸含有水份的固態物質時，為了方便進行後續的丟棄作業，本吸塵器內含濕式吸塵濾網 (21)，該裝置能將液體從固態物質中抽離。

取出濕式吸塵濾網 (請參考圖 F1)

- 打開鎖扣 (9) 然後取下吸塵器上部 (10) (請參考圖 C)。
- 沿旋轉方向  將濾網固定裝置 (28) 轉到底，然後將濾網固定裝置連同主濾網 (20) 一起從吸塵器上部 (10) 取出。
- 將濕式吸塵濾網 (21) 從濾框 (29) 上拔下。

安裝濕式吸塵濾網 (請參考圖 F2)

- 將濕式吸塵濾網 (21) 整個罩住濾框 (29)。
- 套上吸塵器上部 (10)，然後扣上鎖扣 (9)。

安裝/取出塑膠袋或集塵袋 (乾式吸塵)

進行乾式吸塵時，可將塑膠袋 (19) 或集塵袋 (配件) 裝入集塵箱 (7) 內。這樣做可方便您丟棄顆粒較大的污物。

安裝塑膠袋 (請參考圖 G1-G3)

- 打開鎖扣 (9) 然後取下吸塵器上部 (10) (請參考圖 C)。
- 將粗濾器 (22) 從集塵箱 (7) 中取出。
- 將塑膠袋 (19) 的裝填口朝上然後裝入集塵箱 (7) 內。利用夾子 (31) 將塑膠袋固定在抽吸口 (30) 下方。
- 請確認，塑膠袋 (19) 整個緊貼在集塵箱內壁 (7) 上。
- 將塑膠袋 (19) 的剩餘部分撐開套在集塵箱邊緣 (7) 上。
- 將粗濾器 (22) 帶有箭頭符號的那一端朝向軟管接口 (3)，然後將它裝入集塵箱 (7) 內。
- 套上吸塵器上部 (10)，然後扣上鎖扣 (9)。

取出並封好塑膠袋

- 打開鎖扣 (9) 然後取下吸塵器上部 (10) (請參考圖 C)。
- 將粗濾器 (22) 從集塵箱 (7) 中取出。
- 將已裝滿的塑膠袋邊緣 (19) 往後從夾子 (31) 中拉出。
- 小心地將塑膠袋 (19) 從集塵箱 (7) 上取下，但請勿造成塑膠袋破損。
- 同時請注意，塑膠袋不可刮擦到抽吸口 (30) 或其他尖銳物品。

更換/安裝集塵袋 (配件)

- 打開鎖扣 (9) 然後取下吸塵器上部 (10) (請參考圖 C)。
- 將粗濾器 (22) 從集塵箱 (7) 中取出。
- 將已裝滿的集塵袋 (19) 從連接法蘭上往後拔下。掀回蓋子蓋住集塵袋上的開口。將封好的集塵袋取出集塵箱 (7)。
- 將新的集塵袋套捲套在吸塵器的連接法蘭上。請確認，集塵袋整個長度都緊貼在集塵箱內壁 (7) 上。
- 將粗濾器 (22) 帶有箭頭符號的那一端朝向軟管接口 (3)，然後將它裝入集塵箱 (7) 內。
- 套上吸塵器上部 (10)，然後扣上鎖扣 (9)。

安裝唇形橡膠密封條 (濕式吸塵) (請參考圖 H)

- 利用適當的工具將刷條 (24) 從地板吸頭 (25) 中撬出。
- 將唇形橡膠密封條 (23) 裝入至地板吸頭 (25) 內。

提示：唇形橡膠密封條有咬花的一面必須朝外。

GAS 12-25 PL :

提示：此防塵等級 (粉塵等級 L) 的認證僅適用於乾式吸塵。

操作

- ▶ 在維護或清潔吸塵器、進行設備設定、更換配件或儲藏吸塵器之前，請先將插頭從插座上拔下。此預防措施可以防止吸塵器意外啟動。

操作吸塵器時，請注意吸塵器上現有的制動輪已卡住，防止吸塵器意外滑移。使用前，請在各種表面上測試滾輪的功能。

操作機器

▶ **注意電源的電壓！** 電源的電壓必須和吸塵器銘牌上標示的電壓一致。

▶ **請遵循所在地關於有害廢塵的適用規範／法律。** 原則上不可以具有爆炸危險的場所內使用本吸塵器。

為確保能達到最佳吸力，必須隨時將吸塵軟管 (15) 從吸塵器上部 (10) 一路完全伸展開來。

GAS 12-25 PL :



本吸塵器可以吸集以下的物體：

– 暴露濃度 > 1 mg/m³ 的粉塵



乾式吸塵

提示：進行乾式吸塵時，請確認粗濾器 (22) 和主濾網 (20) 都有裝入吸塵器內

吸除積塵 (GAS 12-25)

- 若要**啟動**吸塵器，請將起停開關 (1) 移至「On」符號。 
- 若要**關閉**吸塵器，請將起停開關 (1) 移至「Off」符號。 

吸除積塵 (GAS 12-25 PL)

- 若要**啟動**吸塵器，請將操作模式選擇開關 (1) 移至「吸塵」符號。 
- 若要**關閉**吸塵器，請將操作模式選擇開關 (1) 移至「關閉」符號。 

吸除電動工具運轉時產生的粉塵 (GAS 12-25 PL) (請參考圖 I)

▶ **氣體若是排放至室內，則須要有足夠的通風。請注意相關的國內規定。**

吸塵器有內建一個接地插座 (2)。您可從該處連接外部電動工具。請注意所連接之電動工具的最大允許連接功率。



- **GAS 12-25 PL：**請安裝吸塵轉接頭 (16)。
- 將吸塵轉接頭 (16) 插入電動工具的吸塵接管內。

提示：使用電動工具進行作業時，若吸塵軟管的進氣量很少 (例如：線鋸機、打磨機等)，則必須打開吸塵轉接頭 (16) 漏風開口 (32)。如此濾網半自動清潔功能才能正常運作。

此時須轉動漏風開口上方的圓環 (32)，直到開口達到最大。

- 若要吸塵器**自動開始／停止運轉**，則須將操作模式選擇開關 (1) 移至「自動開始／停止運轉」符號。 
- 啟動連接在插座 (2) 上的電動工具，吸塵器即可開始運轉。此時吸塵器會自動連動。
- 關閉電動工具時，吸塵功能也會同時停止。自動開始／停止運轉的延時運轉功能將使機台繼續運轉 6 秒鐘，以吸除吸塵軟管內殘留的塵垢。

- 若要**關閉**吸塵器，請將操作模式選擇開關 (1) 移至「關閉」符號。 

濕式吸塵

▶ **吸塵器切勿用於吸除汽油、機油、酒精、溶劑等可燃或易爆液體。切勿用於吸除高溫、燃燒中或具爆炸性的粉塵。吸塵器不得在具有爆炸危險之空間裡運轉。** 上述灰塵、蒸氣或液體可能自燃或爆炸。

▶ **不得將本吸塵器當做水泵使用。** 吸塵器的設計是適用於吸除水液與空氣的混合物。

提示：進行溼式吸塵時，請確認已將粗濾器 (22) 和主濾網 (20) 取出吸塵器。

進行溼式吸塵前的工作步驟

- 打開鎖扣 (9) 然後取下吸塵器上部 (10) (請參考圖 C)。
- 將粗濾器 (22) 從集塵箱 (7) 中取出。
- 視需要拆除塑膠袋 (19) 或集塵袋。
- 沿旋轉方向  將濾網固定裝置 (28) 轉到底，然後將濾網固定裝置連同主濾網 (20) 一起從吸塵器上部 (10) 取出。
- 套上吸塵器上部 (10)，然後扣上鎖扣 (9)。
- 將唇形橡膠密封條 (23) 裝入至地板吸頭 (25) 內。

吸除液體

– 啟動吸塵器 (GAS 12-25：起停開關 (1) 移至「On」；GAS 12-25 PL：操作模式選擇開關 (1) 移至「吸塵」符號)。

吸塵器裝有浮球。達到最高裝填高度時，就會停止吸塵動作。

- 請將起停開關 (1) 移至「Off」 (GAS 12-25) 或將操作模式選擇開關 (1) 移至「關閉」符號上 (GAS 12-25 PL)。
- 清空集塵箱 (7)。

為避免發霉，進行溼式吸塵之後：清潔溼式吸塵濾網

半自動濾網清潔功能

最遲在吸力不足後，就必須啟動濾網清潔功能。

濾網的清潔次數，得視粉塵種類和粉塵量而定。定期使用過濾網清潔功能，可讓機器長時間保有最大吸力。

- 將吸塵器關閉 6-10 秒鐘後再重新啟動。請連續多次重覆此一動作。
- 關閉機器時會有噴氣清潔粗濾器 (22)。
- 濾網清潔功能執行完畢後若要繼續作業，請再次啟動吸塵器。

保養和服務

保養與清潔

▶ **在維護或清潔吸塵器、進行設備設定、更換配件或儲藏吸塵器之前，請先將插頭從插座上拔下。** 此預防措施可以防止吸塵器意外啟動。

► **吸塵器和通氣孔必須隨時保持清潔，以確保工作效率和工作安全。**

► **維修和清潔吸塵器時，請戴上防護面罩。**

如果必須更換連接線，請務必交由 **Bosch** 或者經授權的 **Bosch** 電動工具顧客服務執行，以避免危害機器的安全性能。

GAS 12-25 PL

操作者自行維修吸塵器時要先拆開吸塵器，然後在可執行的範圍內進行清潔的工作，清潔時絕對不可以對維修者本身或他人造成危險。拆開吸塵器之前應該先清潔吸塵器，以防止可能發生的危險。拆開吸塵器的場所必須保持通風良好。進行維修時得穿戴好個人的防護裝備。維修後，應要清潔維修部位。

每年至少一次，本產品得交由製造商或經過培訓的人員進行一次吸塵功能檢查，例如檢查濾網是否損壞，吸塵器的密閉性以及控制裝置的功能等。

L 等級吸塵器只要曾暴露在高污染環境中，就必須仔細清潔其外殼以及機器所有部位，或者請您用密封材料仔細包好。待維修保養時，已髒污的部件若無法完全清潔乾淨，就必須全部丟棄。這些部件必須丟置在按現行廢棄法規規定該物必須使用的防滲透袋內。

- 您可以每隔一段時間以濕布清潔吸塵器外部。
- 充電接點請以乾布擦拭。

清潔集塵箱

- 請您每隔一段時間使用一般市售無研磨作用的清潔劑將集塵箱 (7) 擦拭乾淨，然後晾乾。

清潔濾器

定期清空集塵箱並清潔濾網，以確保最佳吸力。做完上述的檢查措施後，如果吸塵效果仍未改善，必須把吸塵器交給顧客服務處檢修。

清潔粗濾器



- 打開鎖扣 (9) 然後取下吸塵器上部 (10) (請參考圖 C)。
- 將粗濾器 (22) 從集塵箱 (7) 中取出。
- 將粗濾器 (22) 拿到合適的垃圾桶上方倒乾淨。

排除故障

► **發生故障時 (例如濾網破裂)，必須立刻將吸塵器關閉。必須將故障排除，然後才能重新運轉。**

- 將粗濾器 (22) 帶有箭頭符號的那一端朝向軟管接口 (3)，然後將它裝入集塵箱 (7) 內。
- 套上吸塵器上部 (10)，然後扣上鎖扣 (9)。

清潔主濾網

- 打開鎖扣 (9) 然後取下吸塵器上部 (10) (請參考圖 C)。
- 沿旋轉方向  將濾網固定裝置 (28) 轉到底，然後將濾網固定裝置連同主濾網 (20) 一起從吸塵器上部 (10) 取出。
- 用軟刷將主濾網 (20) 的濾網層清乾淨。
或
更換已損壞的主濾網 (20)。
- 將濾網固定裝置 (28) 裝上主濾網 (20) 後再套在濾框 (29) 上，然後沿旋轉方向  將濾網固定裝置 (28) 轉到底。
- 套上吸塵器上部 (10)，然後扣上鎖扣 (9)。

清潔濕式吸塵濾網

進行濕式吸塵後，為避免發霉：

- 打開鎖扣 (9) 然後取下吸塵器上部 (10) (請參考圖 C)。
- 將吸塵器上部 (10) 充份晾乾。
- 將濕式吸塵濾網 (21) 從濾框 (29) 上拔下。
- 將濕式吸塵濾網 (21) 拿到自來水底下清洗，然後讓它充份晾乾。
- 將濕式吸塵濾網 (21) 整個單住濾框 (29)。
- 套上吸塵器上部 (10)，然後扣上鎖扣 (9)。

儲放和搬運 (請參考圖 J1-J2)

- 將電源纜線纏繞在搬運把手 (12) 上。
- 將吸塵硬管 (26) 插入至固定裝置 (14) 內。
- 讓吸塵軟管 (15) 環繞吸塵器上部，然後掛入固定裝置 (11) 內。
- 請從搬運把手 (12) 提起吸塵器或將吸塵器放置在平坦地面上然後利用拉帶 (4) 將它拉在身後。
- 將吸塵器放置在乾燥空間內，並應防止他人未經許可使用。
- 踩下轉向滾輪煞車器 (5) 即可固定住轉向滾輪 (6)。

| 問題 | 補救措施 |
|--------------------|---|
| 吸塵渦輪機未運轉。 | - 全面檢查電源線、電源插頭、保險絲和插座。 GAS 12-25 PL : 操作模式選擇開關 (1) 位於「自動開始/停止運轉」。 - 將操作模式選擇開關 (1) 移至「吸塵」符號，或啟動連接在插座 (2) 上的電動工具。 |
| 吸塵渦輪機在集塵箱清空後未重新運轉。 | - 關閉吸塵器，等候 5 秒鐘後再重新啟動。 |
| 吸力降低。 | - 清空集塵箱 (7)。 |

| 問題 | 補救措施 |
|--------------------|---|
| | <ul style="list-style-type: none"> - 清除吸頭、吸塵硬管 (26)、吸塵軟管 (15) 或主濾網 (20) 上的阻塞物。 - 更換塑膠袋 (19) 或集塵袋。 - 正確卡入濾網固定裝置 (28)。 - 正確套上吸塵器上部 (10) 並扣上鎖扣 (9)。 - 更換粗濾器 (22)、主濾網 (20) 或濕式吸塵濾網 (21)。 |
| 吸塵時有粉塵逸出 | <ul style="list-style-type: none"> - 請檢查主濾網 (20) 是否安裝正確。 - 更換主濾網 (20)。 |
| 自動斷開裝置 (濕式吸塵) 未跳開。 | <ul style="list-style-type: none"> - 在處理不會導電的液體時或在產生泡沫時，自動斷開裝置未發揮作用。 - 請定期檢查裝填狀態。 |
| 濾網半自動清潔功能未運作 | <ul style="list-style-type: none"> - 清空集塵箱 (7)。 |

顧客服務處和顧客諮詢中心

本公司顧客服務處負責回答有關本公司產品的維修、維護和備用零件的問題。以下的網頁中有分解圖和備用零件相關資料：www.bosch-pt.com
如果對本公司產品及其配件有任何疑問，博世應用諮詢小組很樂意為您提供協助。
當您需要諮詢或訂購備用零件時，請務必提供本產品型號銘牌上 10 位數的產品機號。

台灣

台灣羅伯特博世股份有限公司
建國北路一段90號6樓
台北市10491
電話: (02) 7734 2588
傳真: (02) 2516 1176
www.bosch-pt.com.tw

制造商地址:

Robert Bosch Power Tools GmbH
羅伯特·博世電動工具有限公司
70538 Stuttgart / GERMANY
70538 斯圖加特/ 德國

以下更多客戶服務處地址：

www.bosch-pt.com/serviceaddresses

廢棄物處理

必須以符合環保要求的方式處理廢棄的吸塵器、配件和包裝材料。



吸塵器不可以丟棄在一般的家庭垃圾中！

設備名稱：濕/乾吸塵器，型號：GAS 12-25

限用物質及其符號

| 單元 | 鉛 (Pb) | 汞 (Hg) | 鎘 (Cd) | 六價鉻 (Cr ⁺⁶) | 多溴聯苯 (PBB) | 多溴二苯醚 (PBDE) |
|--------|-----------|-----------|-----------|----------------------------|---------------|-----------------|
| 開關 | ○ | ○ | ○ | ○ | ○ | ○ |
| 外殼(塑料) | ○ | ○ | ○ | ○ | ○ | ○ |
| 馬達 | ○ | ○ | ○ | ○ | ○ | ○ |
| 電路板 | - | ○ | ○ | ○ | ○ | ○ |
| 電源線組 | - | ○ | ○ | ○ | ○ | ○ |
| 過濾器 | ○ | ○ | ○ | ○ | ○ | ○ |

備考 1. "超出 0.1 wt %" 及 "超出 0.01 wt %" 係指限用物質之百分比含量超出百分比含量基準值。

備考 2. "○" 係指該項限用物質之百分比含量未超出百分比含量基準值。

備考 3. "-" 係指該項限用物質為排除項目。

ไทย

คำเตือนเพื่อความปลอดภัยสำหรับเครื่องดูดฝุ่น



อ่านคำเตือนเพื่อความปลอดภัยและคำแนะนำทั้งหมด การไม่ปฏิบัติตามคำเตือนและคำสั่งอาจเป็นสาเหตุให้ถูกไฟฟ้าดูด เกิดไฟไหม้และ/หรือได้รับบาดเจ็บอย่างร้ายแรง

เก็บรักษาคำเตือนเพื่อความปลอดภัยและคำสั่งทั้งหมดสำหรับเปิดอ่านในภายหลัง

► **เครื่องดูดฝุ่นนี้ไม่ได้มีไว้เพื่อการใช้งานโดยเด็กและบุคคลที่มีความบกพร่องทางกายภาพ ทางประสาทสัมผัส หรือทางจิตใจ หรือบุคคลที่ขาดประสบการณ์และความรู้ มิฉะนั้นจะมีอันตรายจากความผิดพลาดในการปฏิบัติงานและได้รับบาดเจ็บ**

► **ควบคุมดูแลเด็กๆ ทั้งนี้เพื่อให้มั่นใจได้ว่าเด็กๆ จะไม่เล่นเครื่องดูดฝุ่น**

► **อย่าดูดฝุ่นจากไม้ขีดหรือไม้กอล์ฟ ฝุ่นหิน หรือแร่ใยหินอย่างเด็ดขาด วัสดุเหล่านี้ถือเป็นสารก่อมะเร็ง**

คำเตือน ใช้เครื่องดูดฝุ่นเมื่อท่านได้รับข้อมูลที่เพียงพอสำหรับการใช้งานเครื่องดูดฝุ่น วัสดุที่จะดูด และการกำจัดฝุ่นวัสดุอย่างปลอดภัยแล้วเท่านั้น การชี้แนะอย่างละเอียดถี่ถ้วนจะลดความผิดพลาดในการปฏิบัติงานและการบาดเจ็บ

คำเตือน เครื่องดูดฝุ่นเหมาะสำหรับดูดวัสดุแห้ง และเมื่อใช้มาตรการที่เหมาะสม ก็สามารถดูดของเหลวได้เช่นกัน หากของเหลวเข้าในมอเตอร์ จะเพิ่มความเสี่ยงต่อการถูกไฟฟ้าดูด

► **อย่าใช้เครื่องดูดฝุ่นเพื่อ** ดูดของเหลวที่ไวไฟหรือระเบิดได้ ตัวอย่าง เช่น เบนซิน น้ำมัน แอลกอฮอล์ ตัวทำละลาย อย่านดูดฝุ่นที่ร้อน ลูกใหม่ หรือระเบิดได้ อย่าใช้เครื่องดูดฝุ่นทำงานในบริเวณที่อาจเกิดระเบิดได้ ฝุ่น ใยระเหย หรือของเหลวอาจลุกเป็นไฟหรือระเบิดได้

คำเตือน ใช้เต้าเสียบเฉพาะเพื่อวัตถุประสงค์ที่ระบุไว้ในคู่มือการใช้งานเท่านั้น

คำเตือน ปิดสวิตช์เครื่องดูดฝุ่นในทันทีที่มีฟองหรือน้ำไหลออกมา และให้ถ่ายถังบรรจุ มิฉะนั้นเครื่องดูดฝุ่นอาจชำรุดได้

► **โปรดระวัง! ต้องเก็บเครื่องดูดฝุ่นในภายในอาคารเท่านั้น**

► **โปรดระวัง! ทำความสะอาดลูกลอยอย่างสม่ำเสมอและตรวจหาความเสียหาย มิฉะนั้นอาจส่งผลกระทบต่อการทำงานได้**

► **หากไม่สามารถหลีกเลี่ยงการใช้งานเครื่องดูดฝุ่นในสภาพแวดล้อมที่เปียกชื้น ให้ใช้อุปกรณ์ตัดวงจรกระแสเหลือ การใช้อุปกรณ์ตัดวงจรกระแสเหลือจะลดความเสี่ยงต่อการถูกไฟฟ้าดูด**

► **เชื่อมต่อเครื่องดูดฝุ่นเข้ากับแหล่งจ่ายไฟที่ต่อสายดินอย่างถูกต้อง เต้าเสียบและสายไฟต่อพ่วงต้องมีสายดินป้องกันที่พร้อมใช้งาน**

► **ตรวจสอบเครื่องดูดฝุ่น สายไฟฟ้า และปลั๊กไฟฟ้า ทุกครั้งก่อนการใช้งาน อย่าใช้เครื่องดูดฝุ่นเมื่อตรวจพบความเสียหาย อย่าเปิดเครื่องดูดฝุ่นด้วยตัวท่านเอง และส่งเครื่องเข้ารับบริการซ่อมแซมโดยช่างผู้เชี่ยวชาญและใช้อะไหล่เปลี่ยนของแท้เท่านั้น เครื่องดูดฝุ่น สายไฟฟ้า และปลั๊กไฟฟ้าที่เสียหายจะเพิ่มความเสี่ยงต่อการถูกไฟฟ้าดูด**

► **อย่าเคลื่อนทับหรือบีบอัดสายไฟฟ้า**
 อยาดึงที่สายไฟฟ้าเพื่อถอดปลั๊กไฟฟ้าออกจากเต้าเสียบหรือเพื่อเลื่อนเครื่องดูดฝุ่น สายไฟฟ้าที่ชำรุดจะเพิ่มความเสี่ยงต่อการถูกไฟฟ้าดูด

► **ถอดปลั๊กไฟฟ้าออกจากเต้าเสียบก่อนบำรุงรักษาหรือทำความสะอาดเครื่องดูดฝุ่น ทำการปรับแต่งใดๆ ที่เครื่อง เปลี่ยนอุปกรณ์ประกอบ หรือเก็บเครื่องดูดฝุ่นเข้าที่ มาตรการเพื่อความปลอดภัยนี้จะป้องกันไม่ให้เครื่องดูดฝุ่นติดขึ้นโดยไม่ตั้งใจ**

► **จัดสถานที่ทำงานให้มีอากาศถ่ายเทที่ดี**

► **ส่งเครื่องดูดฝุ่นเข้ารับบริการซ่อมแซมโดยช่างผู้เชี่ยวชาญและใช้อะไหล่เปลี่ยนของแท้เท่านั้น** ในลักษณะนี้ท่านจะแน่ใจได้ว่าเครื่องดูดฝุ่นอยู่ในสภาพที่ปลอดภัย

คำเตือน เครื่องดูดฝุ่นบรรจุฝุ่นที่เป็นอันตรายต่อสุขภาพ ให้ผู้เชี่ยวชาญทำการถ่ายผง และบำรุงรักษา รวมทั้งกำจัดถังเก็บฝุ่นเท่านั้น จำเป็นต้องใช้อุปกรณ์ป้องกันที่เหมาะสม อย่าใช้งานเครื่องดูดฝุ่นโดยไม่มีระบบกรองที่ครบถ้วนและสมบูรณ์ มิฉะนั้นจะเกิดอันตรายต่อสุขภาพของท่าน

- ▶ ก่อนเริ่มต้นทำงาน ให้ตรวจสอบว่าท่อดูดมีสภาพที่สมบูรณ์หรือไม่ สำหรับการตรวจสอบ ให้ปล่อยท่อดูดไว้บนเครื่องดูดฝุ่น ทั้งนี้เพื่อป้องกันไม่ให้ฝุ่นพุ่งออกมาโดยไม่ตั้งใจ มิฉะนั้นท่านอาจสูดดมฝุ่นเข้าไป
- ▶ อย่าใช้เครื่องดูดฝุ่นเป็นที่นั่ง เครื่องดูดฝุ่นอาจเสียหายได้
- ▶ ใช้สายไฟฟ้าและท่อดูดอย่างระมัดระวัง ท่านอาจทำให้บุคคลอื่นได้รับอันตราย
- ▶ อย่าทำความสะอาดเครื่องดูดฝุ่นโดยฉีดพ่นน้ำไปที่เครื่องโดยตรง การฉีดพ่นของน้ำเข้าไปในส่วนบนของเครื่องดูดฝุ่นจะเพิ่มความเสี่ยงต่อการถูกไฟฟ้าดูด

สัญลักษณ์

สัญลักษณ์ต่อไปนี้มีความสำคัญต่อการใช้งานเครื่องดูดฝุ่นของท่าน กรุณาจดจำสัญลักษณ์และความหมาย การแปลความหมายสัญลักษณ์อย่างถูกต้อง จะช่วยให้ท่านสามารถใช้เครื่องดูดฝุ่นได้อย่างปลอดภัยและดียิ่งขึ้น

สัญลักษณ์และความหมายของสัญลักษณ์



คำเตือน! อ่านคำเตือนเพื่อความปลอดภัยและคำแนะนำทั้งหมด การไม่ปฏิบัติตามคำเตือนเพื่อความปลอดภัยและคำสั่งอาจเป็นสาเหตุให้ถูกไฟฟ้าดูด เกิดไฟไหม้ และ/หรือได้รับบาดเจ็บอย่างร้ายแรง



GAS 12-25 PL: เครื่องดูดฝุ่นของฝุ่นประเภท L ตามมาตรฐาน IEC/EN 60335-2-69 สำหรับดูดฝุ่นแห้ง ที่เป็นอันตรายต่อสุขภาพที่มีค่าขีดจำกัดการรับสัมผัส > 0.1 mg/m³



อย่าแขวนเครื่องดูดฝุ่นเข้ากับตะขอ เกรน ต. ย. เช่น เพื่อการขนย้าย เครื่องดูดฝุ่นไม่เหมาะที่จะขนย้ายด้วยเกรน มีความเสี่ยงต่อการบาดเจ็บและอาจเกิดความเสียหาย



อย่าใช้เครื่องดูดฝุ่นเป็นที่นั่ง บันได หรือบันไดสเต็ป เครื่องดูดฝุ่นอาจพลิกคว่ำและชำรุดได้ มีความเสี่ยงต่อการบาดเจ็บ

สัญลักษณ์และความหมายของสัญลักษณ์

GAS 12-25



| | |
|-----|-----------------------------|
| Off | การปิดสวิตช์ |
| On | การดูด การดูดฝุ่นที่สะสม |

GAS 12-25 PL



| | |
|---------------------------|--|
| 1+ | Start/Stop อัตโนมัติ การดูดฝุ่นที่เกิดจากการทำงานของเครื่องมือไฟฟ้า เครื่องดูดฝุ่นเปิดสวิตช์โดยอัตโนมัติและปิดสวิตช์อีกครั้งพร้อมการหน่วงเวลา |
| 0 | การปิดสวิตช์ |
| 1 | การดูด การดูดฝุ่นที่สะสม |
| max. 2200 W min. 100 W | ข้อมูลจำเพาะของภาระต่อเชื่อมที่อนุญาตของเครื่องมือไฟฟ้าที่เชื่อมต่อ (เฉพาะประเทศ) |

รายละเอียดผลิตภัณฑ์และข้อมูล

จำเพาะ



อ่านคำเตือนเพื่อความปลอดภัยและคำแนะนำทั้งหมด การไม่ปฏิบัติตามคำเตือนและคำสั่งอาจเป็น

สาเหตุให้ถูกไฟฟ้าดูด เกิดไฟไหม้ และ/หรือได้รับบาดเจ็บอย่างร้ายแรง

กรุณาดูภาพประกอบในส่วนหน้าของคู่มือการใช้งาน

ประโยชน์การใช้งานของเครื่อง

เครื่องดูดฝุ่นนี้ใช้สำหรับเก็บ ดูด ล้างเสียง และแยกฝุ่นแห้งไม่ไวไฟ ของเหลวไม่ไวไฟ และส่วนผสมของน้ำ-ลม เครื่องดูดฝุ่นนี้เหมาะกับความต้องการใช้งานในเชิงพาณิชย์ที่เพิ่มขึ้น ต. ย. เช่น ในงานช่างฝีมือ อุตสาหกรรม และโรงซ่อมบำรุง รวมทั้งสำหรับใช้ในครัวเรือนและในบ้าน

GAS 12-25 PL:

เครื่องดูดฝุ่นนี้ผ่านการทดสอบทางเทคนิคเกี่ยวกับฝุ่น และสอดคล้องกับฝุ่นประเภท L

ตามมาตรฐาน IEC/EN 60335-2-69 เครื่องดูดฝุ่นของฝุ่นประเภท L สามารถใช้เฉพาะสำหรับดูดออกและดูดฝุ่นที่เป็นอันตรายต่อสุขภาพที่มีค่าขีดจำกัดการรับสัมผัส > 1 mg/m³ เท่านั้น

ใช้เครื่องดูดฝุ่นเมื่อท่านเข้าใจฟังก์ชันทั้งหมดอย่างครบถ้วนแล้วเท่านั้น และสามารถปฏิบัติงานได้อย่างไม่มีข้อจำกัด หรือเมื่อได้รับคำแนะนำที่เหมาะสม

ส่วนประกอบผลิตภัณฑ์

ลำดับเลขของส่วนประกอบผลิตภัณฑ์อ้างอิงถึงส่วนประกอบของเครื่องดูดฝุ่นที่แสดงในหน้าภาพประกอบ

- (1) สวิทช์เปิด-ปิด (GAS 12-25)
- (1) สวิทช์เลือก-โหมดทำงาน (GAS 12-25 PL)
- (2) เต้าเสียบสำหรับเครื่องมือไฟฟ้า (GAS 12-25 PL)
- (3) ส่วนเชื่อมต่อท่อ (ฟังก์ชันการดูด)
- (4) สายลากจูง
- (5) เมรกล้อเลื่อน
- (6) ล้อเลื่อน
- (7) ถังบรรจุ
- (8) ล้อหลัง
- (9) ขอยึดสำหรับส่วนบนของเครื่องดูดฝุ่น
- (10) ส่วนบนของเครื่องดูดฝุ่น
- (11) ที่ยึดท่อดูด

- (12) ด้ามถือ
- (13) ส่วนเชื่อมต่อท่อ (ฟังก์ชันการเป่าออก)
- (14) ที่ยึดท่อดูดแข็ง
- (15) ท่อดูด
- (16) ข้อต่อดูด (GAS 12-25 PL)
- (17) หัวดูดโค้ง
- (18) หัวดูดสำหรับชอกกมู
- (19) ถุงพลาสติก/ถุงเก็บผง ^{A)}
- (20) ตัวกรองหลัก
- (21) ตัวกรองดูดเปียก
- (22) ตัวกรองชั้นต้น
- (23) ขอบยาง
- (24) แถบแปรง
- (25) หัวดูดพื้น
- (26) ท่อดูดแข็ง
- (27) ปุ่มกด
- (28) ที่ยึดตัวกรอง
- (29) ตะกร้าตัวกรอง
- (30) ช่องดูดเข้า
- (31) คลิปสำหรับยึดถุงพลาสติก
- (32) ช่องจ่ายอากาศ

A) อุปกรณ์ประกอบที่แสดงภาพหรืออธิบายไม่รวมอยู่ในการจัดส่งมาตรฐาน กรุณาดูอุปกรณ์ประกอบทั้งหมดในรายการแสดงอุปกรณ์ประกอบของเรา

ข้อมูลทางเทคนิค

| เครื่องดูดฝุ่นแห้ง/เปียก | | GAS 12-25 | GAS 12-25 | GAS 12-25 PL |
|------------------------------|------------|--------------|--------------|--------------|
| หมายเลขสินค้า | | 3601 J7C 0.. | 3601 J7C 0C. | 3601 J7C 1.. |
| กำลังไฟฟ้ากักตักเข้า | วัตต์ | 1250 | 1000 | 1250 |
| ความถี่ | เฮิรตซ์ | 50-60 | 50-60 | 50-60 |
| ปริมาตรถังบรรจุ (รวมทั้งหมด) | ลิตร | 25 | 25 | 25 |
| ปริมาตรสุทธิ (ของเหลว) | ลิตร | 15 | 15 | 15 |
| ปริมาตรถุงเก็บผง | ลิตร | 20 | 20 | 20 |
| แรงดูดสูงสุด ^{A)} | | | | |
| - เครื่องดูดฝุ่น | กิโลปาสคาล | 19 | 17 | 19 |
| - เทอร์โบ | กิโลปาสคาล | 20 | 19 | 20 |

| เครื่องดูดฝุ่นแห้ง/เปียก | | GAS 12-25 | GAS 12-25 | GAS 12-25 PL |
|--|-----------------|-----------|-----------|--------------|
| อัตราการใช้พลังงานสูงสุดของอากาศสูงสุด ^{A)} | | | | |
| - เครื่องดูดฝุ่น | ลิตร/ วินาที | 36 | 33 | 36 |
| - เทอร์โบ | ลิตร/ วินาที | 65 | 60 | 65 |
| Start/Stop อัตโนมัติ | | - | - | ● |
| น้ำหนักตามระเบียบการ EPTA-Procedure 01:2014 | กก. | 8,6 | 8,6 | 9 |
| ระดับความปลอดภัย | | □ / II | □ / II | ⊕ / I |
| ระดับการคุ้มกัน | | IPX4 | IPX4 | IPX4 |

A) วัดด้วยท่อดูด Ø 35 มม. และความยาว 3 ม.

ค่าที่ให้นำมาใช้ได้กับแรงดันไฟฟ้าของมินิมอล [U] 230 โวลต์ค่าเหล่านี้อาจเปลี่ยนแปลงไปสำหรับแรงดันไฟฟ้าที่แตกต่างกันและไม่เหมาะสำหรับเฉพาะประเทศ

| Start/Stop อัตโนมัติ | | | |
|----------------------|-------------------|-------------------|-------------------|
| 3 601 J7C ... | แรงดันไฟฟ้าที่กัก | กำลังไฟฟ้า สูงสุด | กำลังไฟฟ้า ต่ำสุด |
| 1L0 | 240 โวลต์ | 1700 วัตต์ | 100 วัตต์ |
| 1K0/100/1E0/1H0 | 220-230 โวลต์ | 2050 วัตต์ | 100 วัตต์ |
| 1F0/180/1N0 | 220 โวลต์ | 1000 วัตต์ | 100 วัตต์ |

ข้อมูลเฉพาะของการเชื่อมต่อที่อนุญาตของเครื่องมือไฟฟ้าที่เชื่อมต่อ

สำหรับรุ่นเฉพาะประเทศอื่นๆ ค่าเหล่านี้อาจแตกต่างกันไป กรุณาปฏิบัติตามคำแนะนำบนตัวเสียบของเครื่องดูดฝุ่น

การติดตั้ง

- ▶ ถอดปลั๊กไฟออกจากตัวเสียบก่อนบำรุงรักษาหรือทำความสะอาดเครื่องดูดฝุ่น ทำการปรับแต่งใดๆ ที่เครื่อง เปลี่ยนอุปกรณ์ประกอบ หรือเก็บเครื่องดูดฝุ่นเข้าที่ มาตรการเพื่อความปลอดภัยนี้จะป้องกันไม่ให้เครื่องดูดฝุ่นติดตั้งโดยไม่ได้ตั้งใจ

การติดตั้งอุปกรณ์ดูด (ดูภาพประกอบ A)

ท่อดูด (15) มีระบบคลิปที่สามารถเชื่อมต่อกับอุปกรณ์ดูดได้ (ข้อต่อดูด (16) หัวดูดโค้ง (17))

การติดตั้งหัวดูดและท่อดูดแห้ง

- เสียบหัวดูดโค้ง (17) เข้าบนท่อดูด (15) จนได้ยินเสียงปุ่มกดทั้งสอง (27) ของท่อดูดขบเข้าล็อก
- จากนั้นจึงเสียบอุปกรณ์ดูดที่ต้องการ (หัวดูดพื้น หัวดูดสำหรับซอกมุม ท่อดูดแห้ง ฯลฯ) เข้าบนหัวดูดโค้ง (17) ให้แน่น

- เมื่อต้องการถอดออก ให้กดปุ่มกด (27) เข้าด้านในและดึงชิ้นส่วนออกจากกัน

การติดตั้งข้อต่อดูด (GAS 12-25 PL)

- เสียบข้อต่อดูด (16) เข้าบนท่อดูด (15) จนได้ยินเสียงปุ่มกดทั้งสอง (27) ของท่อดูดขบเข้าล็อก
- เมื่อต้องการถอดออก ให้กดปุ่มกด (27) เข้าด้านในและดึงชิ้นส่วนออกจากกัน

การติดตั้งท่อดูด

ฟังก์ชันการดูด (ดูภาพประกอบ B1)

- เสียบท่อดูด (15) เข้าในส่วนเชื่อมต่อท่อ (3) และหมุนท่อดูดไปในทิศทางการหมุน ๒ จนสุด

หมายเหตุ: ในขณะที่ดูดฝุ่นจะมีไฟฟ้าสถิตในท่อดูดและอุปกรณ์ประกอบซึ่งเกิดจากการเสียดสีของฝุ่นละออง และผู้ใช้งานสามารถรู้สึกได้ในรูปแบบของการถ่ายเทประจุไฟฟ้าสถิต (ขึ้นอยู่กับสภาพแวดล้อมและการรับรู้ทางกายภาพ) เมื่อดูดฝุ่นละเอียดและวัสดุแห้ง โดยปกติ บ็อกซ์ แนะนำให้ใช้ท่อดูดป้องกันไฟฟ้าสถิต (อุปกรณ์ประกอบ)

ฟังก์ชันการเป่าออก (ดูภาพประกอบ B2)

► เครื่องดูดฝุ่นมีฟังก์ชันการเป่าออก ออย่าเป่าลมออกอย่าง ไรจุดหมายในพื้นที่ที่ปิดล้อม ใช้ฟังก์ชันการเป่าออก

เฉพาะกับท่อที่สะอาดเท่านั้น ฝุ่นละอองอาจเป็นอันตราย ต่อสุขภาพ

- เปิดสวิตช์เครื่องดูดฝุ่นอย่างน้อย 5 วินาที (GAS 12-25: สับสวิตช์เปิด-ปิด (1) ไปที่ "On"; GAS 12-25 PL: สวิตช์เลือก-โหมดทำงาน (1) ไปที่สัญลักษณ์ "การดูด") เพื่อเอาฝุ่นที่สะสมออกจากท่อดูด (15)
- หมุนท่อดูด (15) ไปในทิศทางการหมุน 1/2 จวนสุด และดึงท่อดูดออกจากส่วนเชื่อมต่อท่อ (3)
- เลี้ยวท่อดูด (15) เข้าในส่วนเชื่อมต่อท่อ (13) และหมุนท่อดูดไปในทิศทางการหมุน 1/2 จวนสุด

การถอด/การใส่ตัวกรองชั้นต้น

ตัวกรองชั้นต้น (22) จะกักเก็บสิ่งสกปรกหยาบและด้วยเหตุนี้ จึงยืดอายุการใช้งานของตัวกรองหลักหากท่านต้องการดูด เบียดหรือทำความสะอาดตัวกรองหลัก ท่านต้องถอดตัวกรอง ชั้นต้นออกจากถังบรรจุ

การถอดตัวกรองชั้นต้น (ดูภาพประกอบ D1)

- ปลดขอยึด (9) และนำส่วนบนของเครื่องดูดฝุ่น (10) ออกไป (ดูภาพประกอบ C)
- ถอดตัวกรองชั้นต้น (22) ออกจากถังบรรจุ (7)

การใส่ตัวกรองชั้นต้น (ดูภาพประกอบ D2)

- ใส่ตัวกรองชั้นต้น (22) โดยให้ลูกศรชี้ไปยังช่องเชื่อมต่อ ท่อ (3) ลงในถังบรรจุ (7)
- สวมส่วนบนของเครื่องดูดฝุ่น (10) ลงและปิดขอยึด (9)

การถอด/การใส่ตัวกรองหลัก

ตัวกรองหลัก (20) เป็นตัวกรอง HEPA แบบจีบีที่มี ประสิทธิภาพในการกรองสูงมากใช้สำหรับทำความสะอาด อากาศที่ระบายออกมา หากท่านต้องการดูดเบียด ท่านต้อง ถอดตัวกรองหลักออกจากถังบรรจุ

การถอดตัวกรองหลัก (ดูภาพประกอบ E1)

- ปลดขอยึด (9) และนำส่วนบนของเครื่องดูดฝุ่น (10) ออกไป (ดูภาพประกอบ C)
- หมุนที่ยึดตัวกรอง (28) ไปในทิศทางการหมุน 1/2 จวนสุด และถอดที่ยึดตัวกรองรวมทั้งตัวกรองหลัก (20) ออกจาก ส่วนบนของเครื่องดูดฝุ่น (10)

การใส่ตัวกรองหลัก (ดูภาพประกอบ E2)

- สวมที่ยึดตัวกรอง (28) รวมทั้งตัวกรองหลัก (20) เข้าบน ตะกร้าตัวกรอง (29) และหมุนที่ยึดตัวกรอง (28) ไปใน ทิศทางการหมุน 1/2 จวนสุด

- สวมส่วนบนของเครื่องดูดฝุ่น (10) ลงและปิดขอยึด (9)
- หมายเหตุ: ตรวจสอบให้แน่ใจว่า ได้ติดตั้งตัวกรองอย่างถูก ต้องเสมอ โดยเฉพาะอย่างยิ่ง หากคุณดูดฝุ่นที่มีสารพิษ

การถอด/การใส่ตัวกรองดูดเบียด

เมื่อดูดของเหลวผสมของแข็ง ให้ใช้ตัวกรองดูดเบียด (21) ที่ แยกของเหลวออกจากของแข็ง ซึ่งจะช่วยให้กำจัดได้ง่ายขึ้น

การถอดตัวกรองดูดเบียด (ดูภาพประกอบ F1)

- ปลดขอยึด (9) และนำส่วนบนของเครื่องดูดฝุ่น (10) ออกไป (ดูภาพประกอบ C)
- หมุนที่ยึดตัวกรอง (28) ไปในทิศทางการหมุน 1/2 จวนสุด และถอดที่ยึดตัวกรองรวมทั้งตัวกรองหลัก (20) ออกจาก ส่วนบนของเครื่องดูดฝุ่น (10)
- ดึงตัวกรองดูดเบียด (21) ออกจากตะกร้าตัวกรอง (29)

การใส่ตัวกรองดูดเบียด (ดูภาพประกอบ F2)

- เลียบตัวกรองดูดเบียด (21) เข้าบนตะกร้าตัวกรอง (29)
- สวมส่วนบนของเครื่องดูดฝุ่น (10) ลงและปิดขอยึด (9)

การใส่/การถอดถุงพลาสติกหรือถุงเก็บผง (การ ดูดแห้ง)

สำหรับการดูดฝุ่นแห้งท่านสามารถใส่ถุงพลาสติก (19) หรือ ถุงเก็บผง (อุปกรณ์ประกอบ) เข้าในถังบรรจุ (7) ในลักษณะนี้ จะทำให้กำจัดสิ่งสกปรกหยาบได้ง่ายขึ้น

การใส่ถุงพลาสติก (ดูภาพประกอบ G1-G3)

- ปลดขอยึด (9) และนำส่วนบนของเครื่องดูดฝุ่น (10) ออกไป (ดูภาพประกอบ C)
- ถอดตัวกรองชั้นต้น (22) ออกจากถังบรรจุ (7)
- วางถุงพลาสติก (19) ลงในถังบรรจุ (7) โดยจับช่องเปิด รับฝุ่นหันไปด้านบน ยึดถุงพลาสติกไว้โดยช่องเปิดดูดเข้า (30) ด้วยคลิป (31)
- ตรวจสอบให้แน่ใจว่าถุงพลาสติก (19) ได้วางทาบกับผนัง ด้านในถังบรรจุ (7) ทั้งหมด
- พับส่วนที่เหลือของถุงพลาสติก (19) ไว้เหนือขอบถังบรรจุ (7)
- ใส่ตัวกรองชั้นต้น (22) โดยให้ลูกศรชี้ไปยังช่องเชื่อมต่อ ท่อ (3) ลงในถังบรรจุ (7)
- สวมส่วนบนของเครื่องดูดฝุ่น (10) ลงและปิดขอยึด (9)

การถอดและการปิดถุงพลาสติก

- ปลดขอยึด (9) และนำส่วนบนของเครื่องดูดฝุ่น (10) ออกไป (ดูภาพประกอบ C)
- ถอดตัวกรองชั้นต้น (22) ออกจากถังบรรจุ (7)

- ดึงขอบของถุงพลาสติก (19) ที่เต็มแล้วไปทางด้านหลัง ออกจากคลิป์ (31)
- นำถุงพลาสติก (19) ออกจากถังบรรจุ (7) อย่างระมัดระวังโดยอย่าทำให้ถุงเสียหาย
- ระวังตะขอย้ำให้ถุงพลาสติกชูดกับช่องเปิดดูดเข้า (30) หรือวัตถุมีคมอื่นๆ

การเปลี่ยน/การใส่ถุงเก็บผง (อุปกรณ์ประกอบ)

- ปลดชอวยึด (9) และนำส่วนบนของเครื่องดูดฝุ่น (10) ออกไป (ดูภาพประกอบ C)
- ถอดตัวกรองชั้นต้น (22) ออกจากถังบรรจุ (7)
- ดึงถุงเก็บผง (19) ที่เต็มแล้วออกจากขอบเชื่อมต่อไปทางข้างหลัง ปิดช่องถุงเก็บผงโดยพับปิดลงมา นำถุงเก็บผงที่ปิดแล้วออกจากถังบรรจุ (7)
- สวมถุงเก็บผงใบใหม่เข้าบนขอบเชื่อมต่อของเครื่องดูดฝุ่น ตรวจสอบให้แน่ใจว่าถุงเก็บผงได้วางทาบกับผนังด้านในถังบรรจุ (7) ตามความยาวทั้งหมด
- ใส่ตัวกรองชั้นต้น (22) โดยให้ลูกศรชี้ไปยังช่องเชื่อมต่อที่ (3) ลงในถังบรรจุ (7)
- สวมส่วนบนของเครื่องดูดฝุ่น (10) ลงและปิดชอวยึด (9)

การใส่ขอบยาง (การดูดเปียก) (ดูภาพประกอบ H)

- แฉกแถบแรง (24) ออกจากหัวดูดพื้น (25) โดยใช้เครื่องมือที่เหมาะสม
- ใส่ขอบยาง (23) เข้าในหัวดูดพื้น (25)

หมายเหตุ: ต้องหันด้านโครงสร้างของขอบยางออกด้านนอก

GAS 12-25 PL :

หมายเหตุ: ข้อกำหนดสำหรับระดับการป้องกันน้ำและฝุ่น (ฝุ่นประเภท L) ได้รับการพิสูจน์เฉพาะสำหรับการดูดแห้งเท่านั้น

การปฏิบัติงาน

- ▶ ถอดปลั๊กไฟออกจากเต้าเสียบก่อนบำรุงรักษาหรือทำความสะอาดเครื่องดูดฝุ่น ทำการปรับแต่งใดๆ ที่เครื่อง เปลี่ยนอุปกรณ์ประกอบ หรือเก็บเครื่องดูดฝุ่นเข้าที่ มาตรการเพื่อความปลอดภัยนี้จะป้องกันไม่ให้เครื่องดูดฝุ่นติดขึ้นโดยไม่ตั้งใจ

เมื่อใช้งานเครื่องดูดฝุ่น ตรวจสอบให้แน่ใจว่าลูกกลิ้งล้อคนเครื่องดูดฝุ่นปิดกั้นอยู่ เพื่อป้องกันเครื่องดูดฝุ่นไม่ให้หมุนโดยไม่ได้ตั้งใจ ทดสอบการทำงานของลูกกลิ้งกับพื้นผิวตามลำดับก่อนใช้งาน

การเริ่มต้นปฏิบัติงาน

- ▶ ให้สังเกตแรงดันไฟฟ้า! แรงดันไฟฟ้าจากแหล่งจ่ายไฟฟ้าต้องมีค่าตรงกับค่าแรงดันไฟฟ้าที่ระบุไว้บนแผ่นป้ายพิกัดของเครื่องดูดฝุ่น
- ▶ อ่านกฎระเบียบ/กฎหมายเกี่ยวกับการจัดการกับฝุ่นที่เป็นอันตรายต่อสุขภาพที่บังคับใช้ในประเทศของท่านอย่างละเอียด

โดยหลักการแล้ว ต้องไม่ใช้เครื่องดูดฝุ่นในบริเวณที่อาจเกิดการระเบิดได้

เพื่อให้เครื่องดูดฝุ่นทำงานมีประสิทธิภาพสูงสุด ต้องคลายท่อดูด (15) ทั้งหมดออกจากส่วนบนของเครื่องดูดฝุ่น (10) เสมอ

GAS 12-25 PL :



เครื่องดูดฝุ่นนี้เหมาะสำหรับดูดและนำออกวัสดุดังต่อไปนี้:

- ฝุ่นที่มีค่าขีดจำกัดการรับสัมผัส > 1 mg/m³



การดูดแห้ง

หมายเหตุ: ตรวจสอบให้แน่ใจว่าได้ใส่ตัวกรองชั้นต้น (22) และตัวกรองหลัก (20) เข้าในเครื่องดูดฝุ่นระหว่างการดูดฝุ่นแห้ง

การดูดฝุ่นที่สะสม (GAS 12-25)

- เปิดสวิตช์เครื่องดูดฝุ่นโดยสับสวิตช์เปิด-ปิด (1) ไปที่สัญลักษณ์ "On" 
- ปิดสวิตช์เครื่องดูดฝุ่นโดยสับสวิตช์เปิด-ปิด (1) ไปที่สัญลักษณ์ "Off" 

การดูดฝุ่นที่สะสม (GAS 12-25 PL)

- เปิดสวิตช์เครื่องดูดฝุ่นโดยสับสวิตช์เลือกโหมดทำงาน (1) ไปที่สัญลักษณ์ "การดูด" 
- ปิดสวิตช์เครื่องดูดฝุ่นโดยสับสวิตช์เลือกโหมดทำงาน (1) ไปที่สัญลักษณ์ "ปิดสวิตช์" 

การดูดฝุ่นที่เกิดจากการทำงานของเครื่องมือไฟฟ้า (GAS 12-25 PL) (ดูภาพประกอบ I)

- ▶ เมื่อลมที่ปล่อยออกมาหมุนเวียนอยู่ในห้อง ในห้องจึงต้องมีอัตราการระบายอากาศ (L) ที่เพียงพอ ปฏิบัติตามกฎระเบียบที่เกี่ยวข้องของประเทศ

ในเครื่องดูดฝุ่นมีเต้าเสียบที่มิสายต่อลงดิน (2) ติดตั้งอยู่ ท่านสามารถเชื่อมต่อเครื่องมือไฟฟ้าจากภายนอกที่จุดนี้ ให้สังเกตการเชื่อมต่อเชื่อมสูงสุดที่อนุญาตของเครื่องมือไฟฟ้าที่เชื่อมต่อ

- GAS 12-25 PL: ติดตั้งข้อต่อดูด (16)
- เสียบข้อต่อดูด (16) เข้าในท่อเชื่อมต่อดูดของเครื่องมือไฟฟ้า



หมายเหตุ: เมื่อทำงานร่วมกับเครื่องมือไฟฟ้าที่มีการบ่อนอากาศเข้าในท่อดูดน้อย (เช่น เลื่อยฉลุ เครื่องขัด ฯลฯ) ต้องเปิดช่องจ่ายอากาศ (32) ที่ข้อต่อดูด (16) ในลักษณะนี้ระบบทำความสะอาดตัวกรองกึ่งอัตโนมัติจะสามารถทำงานได้โดยไม่มีปัญหา

หมุนวงแหวนบนช่องจ่ายอากาศ (32) ไปจนได้ช่องเปิดกว้างที่สุด

- เมื่อต้องการเปิดใช้งาน Start/Stop อัตโนมัติ ของเครื่องดูดฝุ่น ให้สับสวิทช์เลือก-โหมดทำงาน (1) ไปที่สัญลักษณ์ "Start/Stop อัตโนมัติ"
- เพื่อให้เครื่องดูดฝุ่นเริ่มต้นทำงาน ให้เปิดสวิทช์เครื่องมือไฟฟ้าที่เชื่อมต่อกับเต้าเสียบ (2) เครื่องดูดฝุ่นจะสตาร์ทโดยอัตโนมัติ
- ปิดสวิทช์เครื่องมือไฟฟ้าเพื่อการดูดฝุ่นจะได้สิ้นสุดลง ฟังก์ชันการหน่วงเวลาของ Start/Stop อัตโนมัติ จะวิ่งต่อไปอีกประมาณ 6 วินาที ทั้งนี้เพื่อดูดฝุ่นที่ตกค้างอยู่ ออกไปจากท่อดูด
- ปิดสวิทช์ เครื่องดูดฝุ่นโดยสับสวิทช์เลือก-โหมดทำงาน (1) ไปที่สัญลักษณ์ "ปิดสวิทช์"

การดูแลรักษา

▶ อย่าใช้เครื่องดูดฝุ่นเพื่อ

ดูดของเหลวที่ไวไฟหรือระเบิดได้ ตัวอย่าง เช่น เบนซิน น้ำมัน แอลกอฮอล์ ตัวทำละลาย อยาคูดฝุ่นที่ร้อน ลูกไหม หรือระเบิดได้ อยาใช้เครื่องดูดฝุ่นทำงานในบริเวณที่อาจเกิดระเบิดได้ ฝุ่น ไอรระเหย หรือของเหลว อาจลุกเป็นไฟหรือระเบิดได้

▶ ห้ามใช้เครื่องดูดฝุ่นเป็นเครื่องปั้มน้ำเด็ดขาด เครื่องดูดฝุ่นนี้ใช้สำหรับดูดลมผสมน้ำ

หมายเหตุ: ตรวจสอบให้แน่ใจว่าได้ใส่ตัวกรองชั้นต้น (22) และตัวกรองหลัก (20) เข้าในเครื่องดูดฝุ่นระหว่างการดูดฝุ่นแห้ง

ขั้นตอนก่อนการดูแลรักษา

- ปลดขอยึด (9) และนำส่วนบนของเครื่องดูดฝุ่น (10) ออกไป (ดูภาพประกอบ C)
- ถอดตัวกรองชั้นต้น (22) ออกจากถังบรรจุ (7)
- หากจำเป็น ให้ถอดถุงพลาสติก (19) หรือถุงเก็บผงออก
- หมุนที่ยึดตัวกรอง (28) ไปในทิศทางการหมุน ๒ รอบ และถอดที่ยึดตัวกรองรวมทั้งตัวกรองหลัก (20) ออกจากส่วนบนของเครื่องดูดฝุ่น (10)
- สวมส่วนบนของเครื่องดูดฝุ่น (10) ลงและปิดขอยึด (9)
- ใส่ขอยึด (23) เข้าในหัวดูดพื้น (25)

การดูแลของเหลว

- เปิดสวิทช์เครื่องดูดฝุ่น (GAS 12-25: สับสวิทช์เปิด-ปิด (1) ไปที่ "On"; GAS 12-25 PL: สวิทช์เลือก-โหมดทำงาน (1) ไปที่สัญลักษณ์ "การดูด")

เครื่องดูดฝุ่นมีลูกกลอยติดตั้งอยู่ เมื่อเต็มถึงระดับสูงสุด เครื่องดูดฝุ่นจะหยุดทำงาน

- สับสวิทช์เปิด-ปิด (1) ไปที่ "Off" (GAS 12-25) หรือสวิทช์เลือก-โหมดทำงาน (1) ไปที่สัญลักษณ์ "การปิดสวิทช์" (GAS 12-25 PL)
- ถ่ายถังบรรจุ (7)

เพื่อป้องกันไม่ให้เชื้อราก่อตัวหลังการดูแลรักษา: การทำความสะอาดตัวกรองดูดเปียก

ระบบทำความสะอาดตัวกรองกึ่งอัตโนมัติ

ท่านต้องกระตุ้นระบบทำความสะอาดตัวกรองให้ทำงานเมื่อมีพลังดูดไม่เพียงพอเป็นอย่างช้าที่สุด

ความถี่ในการใช้ระบบทำความสะอาดตัวกรองขึ้นอยู่กับประเภทฝุ่นและปริมาณฝุ่น หากใช้ระบบทำความสะอาดตัวกรองเป็นประจำ จะเพิ่มอายุการใช้งานของตัวกรอง

- ปิดสวิทช์เครื่องดูดฝุ่นเป็นเวลา 6-10 วินาที จากนั้นให้เปิดสวิทช์เครื่องอีกครั้ง ทำซ้ำหลายๆ ครั้งต่อเนื่องกัน เมื่อปิดสวิทช์เครื่อง ลมเบาจะทำความสะอาดตัวกรองชั้นต้น (22)
- เมื่อต้องการทำงานหลังจากทำความสะอาดตัวกรองแล้ว ให้เปิดสวิทช์เครื่องดูดฝุ่นอีกครั้ง

การบำรุงรักษาและการบริการ

การบำรุงรักษาและการทำความสะอาด

- ▶ ถอดปลั๊กไฟออกจากเต้าเสียบก่อนบำรุงรักษาหรือทำความสะอาดเครื่องดูดฝุ่น ทำการปรับแต่งใดๆ ที่เครื่อง เปลี่ยนอุปกรณ์ประกอบ หรือเก็บเครื่องดูดฝุ่นเข้าที่ มาตรการเพื่อความปลอดภัยนี้จะป้องกันไม่ให้เครื่องดูดฝุ่นติดตั้งโดยไม่ตั้งใจ

- ▶ รักษาเครื่องดูดฝุ่นและช่องระบายอากาศให้สะอาดเพื่อจะได้ทำงานได้อย่างปลอดภัยและมีประสิทธิภาพ

- ▶ สวมหน้ากากป้องกันฝุ่นเมื่อบำรุงรักษาและทำความสะอาดเครื่องดูดฝุ่น

หากจำเป็นต้องเปลี่ยนสายไฟฟ้า ต้องส่งเครื่องให้ Bosch หรือศูนย์บริการหลังการขายที่ได้รับมอบหมายสำหรับเครื่องมือไฟฟ้า Bosch เปลี่ยนให้ ทั้งนี้เพื่อหลีกเลี่ยงอันตราย

GAS 12-25 PL

สำหรับการบำรุงรักษาโดยผู้ใช้ ต้องถอดเครื่องดูดฝุ่นออกทำความสะอาด และบำรุงรักษาเท่าที่จะทำได้ โดยไม่ทำให้

เกิดอันตรายต่อพนักงานบำรุงรักษาหรือบุคคลอื่น ก่อนถอดควรถ่ายความสะอาดเครื่องดูดฝุ่นเพื่อป้องกันอันตรายที่อาจเกิดขึ้นได้ ห้องที่ทำการถอดเครื่องดูดฝุ่นควรถ่ายเทอากาศได้ดี สวมใส่อุปกรณ์ป้องกันร่างกายระหว่างบำรุงรักษา หลังการบำรุงรักษา ควรทำความสะอาดบริเวณที่ทำการบำรุงรักษา ส่งเครื่องดูดฝุ่นให้บริษัทผู้ผลิตหรือบุคคลที่ได้รับคำแนะนำเพียงพอ ทำการตรวจสอบทางเทคนิคเกี่ยวกับฝุ่นอย่างน้อยปีละครั้ง ต. ย. เช่น ตรวจสอบความเสียหายของตัวกรอง ความดันรอยรั่วของเครื่องดูดฝุ่น และการทำงานของอุปกรณ์ควบคุม

สำหรับเครื่องดูดฝุ่นประเภท L ที่อยู่ในสภาพแวดล้อมที่เปราะบาง ต้องทำความสะอาดภายนอกและทุกชิ้นส่วนของเครื่องหรือเคลื่อนด้วยสารฟีนิก เมื่อบำรุงรักษาและซ่อมแซม ส่วนประกอบทั้งหมดที่ปนเปื้อนที่ไม่สามารถทำความสะอาดจนเป็นที่น่าพอใจ จะต้องนำไปกำจัด ต้องนำชิ้นส่วนดังกล่าวไปกำจัดโดยใส่ในถุงพลาสติกซิ้มผ่านไม้ได้ที่สอดคล้องกับกฎระเบียบเพื่อการกำจัดของเสียดังกล่าวที่บังคับใช้

- ทำความสะอาดตัวเครื่องดูดฝุ่นเป็นครั้งคราวด้วยผ้าชุบน้ำหมาด ๆ
- ทำความสะอาดพื้นผิวจุดชาร์จที่สกปรกด้วยผ้าแห้ง

การทำความสะอาดถังบรรจุ

- เช็ดถังบรรจุ (7) ให้สะอาดเป็นครั้งคราวด้วยสารทำความสะอาดที่ไม่ทำให้เกิดรอยขีดข่วนที่มีจำหน่ายทั่วไป และปล่อยให้แห้ง

การทำความสะอาดเครื่องกรอง

การถ่ายถังบรรจุฝุ่นและการทำความสะอาดตัวกรองเป็นประจำจะทำให้สามารถดูดฝุ่นได้อย่างมีประสิทธิภาพที่สุดหลังจากนั้น หากไม่สามารถดูดฝุ่นได้อย่างมีประสิทธิภาพ ต้องส่งเครื่องดูดฝุ่นไปยังศูนย์บริการหลังการขาย

การทำความสะอาดตัวกรองชั้นแรก

- ปลดขอยึด (9) และนำส่วนบนของเครื่องดูดฝุ่น (10) ออกไป (ดูภาพประกอบ C)
- ถอดตัวกรองชั้นต้น (22) ออกจากถังบรรจุ (7)
- เขย่าตัวกรองชั้นแรก (22) บนถังขยะที่เหมาะสม
- ใส่ตัวกรองชั้นต้น (22) โดยให้ลูกศรชี้ไปยังช่องเชื่อมต่อท่อ (3) ลงในถังบรรจุ (7)
- สวมส่วนบนของเครื่องดูดฝุ่น (10) ลงและปิดขอยึด (9)

การแก้ไขความผิดปกติ

- ▶ หากเกิดความผิดปกติขึ้น (ต. ย. เช่น ตัวกรองเสียหาย) ต้องปิดสวิทช์เครื่องดูดฝุ่นทันทีต้องแก้ไขความผิดปกติก่อนเริ่มทำงานต่อไป

การทำความสะอาดตัวกรองหลัก

- ปลดขอยึด (9) และนำส่วนบนของเครื่องดูดฝุ่น (10) ออกไป (ดูภาพประกอบ C)
- หมุนที่ยึดตัวกรอง (28) ไปในทิศทางทวนเข็มนาฬิกาจนสุด และถอดที่ยึดตัวกรองรวมทั้งตัวกรองหลัก (20) ออกจากส่วนบนของเครื่องดูดฝุ่น (10)
- แปรงครีบของตัวกรองหลัก (20) ด้วยแปรงขนอ่อน หรือ เปลี่ยนตัวกรองหลัก (20) ที่ชำรุด
- สวมที่ยึดตัวกรอง (28) รวมทั้งตัวกรองหลัก (20) เข้าบนตะกร้าตัวกรอง (29) และหมุนที่ยึดตัวกรอง (28) ไปในทิศทางทวนเข็มนาฬิกาจนสุด
- สวมส่วนบนของเครื่องดูดฝุ่น (10) ลงและปิดขอยึด (9)

การทำความสะอาดตัวกรองดูดเปียก

เพื่อป้องกันไม่ให้เชื้อราก่อตัวหลังการดูดเปียก:

- ปลดขอยึด (9) และนำส่วนบนของเครื่องดูดฝุ่น (10) ออกไป (ดูภาพประกอบ C)
- ปลดส่วนบนของเครื่องดูดฝุ่น (10) ให้แห้งสนิท
- ดึงตัวกรองดูดเปียก (21) ออกจากตะกร้าตัวกรอง (29)
- ล้างตัวกรองดูดเปียก (21) ใต้น้ำไหล แล้วปล่อยให้แห้งสนิท
- เสียบตัวกรองดูดเปียก (21) เข้าบนตะกร้าตัวกรอง (29)
- สวมส่วนบนของเครื่องดูดฝุ่น (10) ลงและปิดขอยึด (9)

การจัดเก็บและการขนย้าย (ดูภาพประกอบ J1-J2)

- ม้วนสายไฟฟ้าไว้รอบตามถือ (12)
- เสียบท่อดูดแข็ง (26) ไว้ในที่ยึด (14)
- พันท่อดูด (15) ไว้รอบส่วนบนของเครื่องดูดฝุ่นในที่ยึด (11)
- ถือหรือหิ้วเครื่องดูดฝุ่นโดยจับตรงตามถือ (12) หรือใช้สายดึง (4) เพื่อดึงเครื่องดูดฝุ่นบนพื้นที่ราบเรียบตามมาตามหลัง
- เก็บเครื่องดูดฝุ่นในท้องที่แห้งและปิดแน่นเพื่อป้องกันการนำออกมาใช้โดยไม่ได้รับอนุญาต
- ล็อคล้อเลื่อน (6) โดยเหยียบเบรกล้อเลื่อน (5) ลง

| ปัญหา | มาตรการแก้ไข |
|---|---|
| เทอร์โบสตาร์ทไม่เริ่มทำงาน | - ตรวจสอบสายไฟฟ้า ปลั๊กไฟ พิวส์ และเต้าเสียบ GAS 12-25 PL: สวิทช์เลือก-โหมดทำงาน (1) อยู่ที่ “Start/Stop อัตโนมัติน” - สับสวิทช์เลือก-โหมดทำงาน (1) ไปที่สัญลักษณ์ “การดูด” หรือเปิดสวิทช์เครื่องมือไฟฟ้าที่เชื่อมต่อกับเต้าเสียบ (2) |
| เทอร์โบสตาร์ทไม่เริ่มทำงานอีกครั้งหลังจากถ่ายถังบรรจุแล้ว | - ปิดสวิทช์เครื่องดูดฝุ่นและรอ 5 วินาที จากนั้นจึงเปิดสวิทช์อีกครั้ง |
| พลังดูดลดลง | - ถ่ายถังบรรจุ (7) - เอาสิ่งอุดตันออกจากหัวดูด ท่อดูดแข็ง (26) ท่อดูด (15) หรือตัวกรองหลัก (20) - เปลี่ยนถุงพลาสติก (19) หรือถุงเก็บผง - ล็อคที่ยึดตัวกรอง (28) อย่างถูกต้อง - สวมส่วนบนของเครื่องดูดฝุ่น (10) เข้าอย่างถูกต้องและปิดขอยึด (9) - เปลี่ยนตัวกรองชั้นต้น (22) ตัวกรองหลัก (20) หรือตัวกรองคูเบียด (21) |
| ฝุ่นลุดออกมาขณะดูด | - ตรวจสอบการติดตั้งตัวกรองหลัก (20) ว่าถูกต้องหรือไม่ - เปลี่ยนตัวกรองหลัก (20) |
| ระบบปิดสวิทช์อัตโนมัติ (การดูดเบียด) ไม่ตอบสนอง | ระบบปิดสวิทช์อัตโนมัติไม่ทำงานเมื่อดูดของเหลวที่ไม่นำไฟฟ้าหรือโฝม - ตรวจสอบระดับเต็มตลอดเวลา |
| ระบบทำความสะอาดตัวกรองกึ่งอัตโนมัติไม่ทำงาน | - ถ่ายถังบรรจุ (7) |

การบริการหลังการขายและการให้คำปรึกษาการใช้งาน

ศูนย์บริการหลังการขายของเรายินดีตอบคำถามของท่านที่เกี่ยวกับการบำรุงรักษาและการซ่อมแซมผลิตภัณฑ์รวมทั้งเรื่องอะไหล่ ภาพเขียนแบบการประกอบและข้อมูลเกี่ยวกับอะไหล่ กรุณาดูใน: www.bosch-pt.com

ทีมงานที่ปรึกษาของ บอช ยินดีให้ข้อมูลเกี่ยวกับผลิตภัณฑ์ของเราและอุปกรณ์ประกอบต่างๆ

เมื่อต้องการสอบถามและสั่งซื้ออะไหล่ กรุณาแจ้งหมายเลขสินค้า 10 หลักบนแผนป้ายรุ่นของผลิตภัณฑ์ทุกครั้ง

ไทย

ไทย บริษัท โรเบิร์ต บอช จำกัด

เอฟวายไอ เซ็นเตอร์ อาคาร 1 ชั้น 5

เลขที่ 2525 ถนนพระราม 4

แขวงคลองเตย เขตคลองเตย กรุงเทพฯ 10110

โทร: +66 2012 8888

แฟกซ์: +66 2064 5800

www.bosch.co.th

ศูนย์บริการซ่อมและฝึกอบรม บอช

อาคาร ลาซาลทาวเวอร์ ชั้น G ห้องเลขที่ 2

บ้านเลขที่ 10/11 หมู่ 16
ถนนศรีนครินทร์ ตำบลบางแก้ว อำเภอบางพลี
จังหวัดสมุทรปราการ 10540
ประเทศไทย
โทรศัพท์ 02 7587555
โทรสาร 02 7587525

สามารถดูที่อยู่ศูนย์บริการอื่นๆ ได้ที่:

www.bosch-pt.com/serviceaddresses

การกำจัดขยะ

เครื่องดูดฝุ่น อุปกรณ์ประกอบ และที่บ่อ ต้องนำไปแยกประเภทวัสดุเพื่อนำกลับมาใช้ใหม่โดยไม่ทำลายสภาพแวดล้อม



อย่าทิ้งเครื่องดูดฝุ่นลงในขยะบ้าน!

Bahasa Indonesia

Petunjuk Keselamatan untuk Alat Pengisap



Bacalah semua petunjuk keselamatan dan petunjuk penggunaan. Kesalahan dalam menjalankan petunjuk keselamatan dan petunjuk penggunaan dapat mengakibatkan kontak listrik, kebakaran dan/atau luka-luka yang berat. Simpan semua peringatan dan petunjuk kerja untuk keperluan di waktu yang akan datang.

- ▶ **Alat pengisap ini tidak dirancang untuk digunakan oleh anak-anak dan orang yang memiliki keterbatasan fisik, mental atau sensorik, atau kurangnya pengalaman dan pengetahuan.** Jika tidak, hal tersebut dapat menimbulkan risiko kesalahan pengoperasian dan menyebabkan cedera.
- ▶ **Awasi anak Anda.** Dengan demikian, Anda dapat memastikan anak-anak tidak bermain dengan alat pengisap.

▶ **Jangan digunakan untuk mengisap serpihan kayu beech atau kayu oak, kerikil, atau asbes.** Bahan-bahan tersebut termasuk zat karsinogenik.

⚠ PERINGATAN Gunakan alat pengisap hanya jika Anda telah memiliki informasi yang cukup mengenai penggunaan alat pengisap, material yang diisap, dan pembuangan yang aman. Mengikuti instruksi dengan hati-hati dapat mengurangi kesalahan pengoperasian dan cedera.

⚠ PERINGATAN Alat pengisap cocok digunakan untuk membersihkan material yang kering dan juga untuk membersihkan cairan dengan tahapan yang sesuai. Masuknya cairan ke dalam alat dapat meningkatkan risiko sengatan listrik.

▶ **Jangan gunakan alat pengisap untuk mengisap cairan yang mudah terbakar dan dapat meledak, misalnya bensin, oli, alkohol, zat pelarut. Jangan mengisap debu panas, debu yang terbakar atau eksplosif. Jangan mengoperasikan alat pengisap di ruangan yang dapat memicu ledakan.** Debu, uap, atau cairan dapat terbakar atau meledak.

⚠ PERINGATAN Gunakan stopkontak hanya untuk tujuan yang telah ditentukan pada panduan pengoperasian.

⚠ PERINGATAN Segera matikan alat pengisap jika terdapat busa atau air yang keluar dan kosongkan wadahnya. Jika tidak, alat pengisap dapat rusak.

- ▶ **PERHATIAN!** Alat pengisap hanya boleh disimpan di dalam ruangan.
- ▶ **PERHATIAN!** Bersihkan pelampung secara rutin dan periksa apakah terdapat kerusakan. Fungsi dapat terganggu jika terdapat kerusakan.
- ▶ **Jika penggunaan alat pengisap di tempat yang basah tidak dapat dihindarkan, gunakanlah pemutus sirkuit arus.** Penggunaan pemutus sirkuit arus mengurangi risiko terjadinya kontak listrik.
- ▶ **Sambungkan alat pengisap ke suplai daya grounding dengan benar.** Stopkontak dan kabel ekstensi harus memiliki konduktor pelindung fungsional.
- ▶ **Periksa alat pengisap, kabel, dan plug setiap sebelum digunakan. Jangan menggunakan alat pengisap jika terdapat kerusakan. Jangan membuka alat pengisap sendiri dan serahkan hal tersebut pada petugas resmi dan lakukan perbaikan hanya menggunakan suku cadang asli.** Alat pengisap, kabel, dan steker yang rusak menambah risiko terjadinya kontak listrik.
- ▶ **Kabel jangan sampai tertarik. Jangan menarik kabel saat akan melepas plug dari stopkontak atau menggerakkan alat pengisap.** Kabel yang rusak membuat risiko terjadinya kontak listrik menjadi lebih besar.
- ▶ **Selalu lepas steker dari stopkontak sebelum melakukan perawatan atau pembersihan, melakukan penyetulan, mengganti bagian aksesoris, atau meletakkan alat pengisap.** Tindakan pencegahan ini dilakukan untuk menghindari penyalaan alat pengisap yang tidak diinginkan.
- ▶ **Upayakanlah agar ada pertukaran udara di tempat kerja.**
- ▶ **Serahkan perbaikan alat pengisap hanya pada petugas resmi dengan menggunakan suku cadang asli.** Dengan demikian, keselamatan kerja dengan alat pengisap selalu terjamin.
- ▶ **⚠ PERINGATAN** Alat pengisap berisi debu yang berisiko bagi kesehatan. Lakukan proses pengosongan, perawatan, pembersihan kontainer debu hanya oleh orang yang ahli. Diperlukan peralatan keselamatan yang sesuai. Jangan mengoperasikan alat pengisap tanpa sistem penyaring yang lengkap dan terpasang dengan cermat. Jika tidak, hal tersebut dapat membahayakan kesehatan.
- ▶ **Periksa kondisi slang pengisap yang sesuai sebelum memulai pengoperasian awal.** Selain itu, biarkan slang pengisap terpasang pada alat agar debu tidak keluar. Jika tidak, bisa jadi Anda menghirup debu.

- ▶ **Jangan menggunakan alat pengisap sebagai tempat duduk.** Alat pengisap dapat rusak jika diduduki.
- ▶ **Gunakan kabel daya dan slang pengisap dengan hati-hati.** Anda dapat membahayakan orang lain dengan benda tersebut.
- ▶ **Jangan membersihkan alat pengisap di bawah air yang mengalir langsung.** Air yang masuk ke bagian atas alat pengisap dapat menimbulkan risiko terjadinya kontak listrik.

Simbol-simbol

Simbol-simbol berikut dapat sangat membantu Anda selama penggunaan alat pengisap. Pelajari dan ingat simbol-simbol berikut beserta maknanya. Penafsiran yang benar dari simbol-simbol ini dapat membantu Anda untuk menggunakan alat pengisap dengan aman dan lebih baik.

Simbol dan artinya



PERINGATAN! Bacalah semua instruksi dan petunjuk keselamatan. Kelalaian yang dikarenakan tidak mengikuti instruksi dan petunjuk keselamatan dengan benar dapat menyebabkan sengatan listrik, kebakaran dan/atau cedera serius.



GAS 12-25 PL: Alat pengisap kategori debu L sesuai IEC/EN 60335-2-69 untuk **pengisapan kering** debu yang membahayakan kesehatan dengan nilai batas eksposur > 0,1 mg/m³



Jangan menggantung alat pengisap pada pengait, misalnya saat pengangkutan. Alat pengisap tidak dapat dikerek. Terdapat risiko cedera dan kerusakan.



Jangan menggunakan alat pengisap sebagai tempat duduk, tangga atau pijakan. Alat pengisap dapat terbalik dan menjadi rusak. Terdapat risiko cedera.

GAS 12-25



| | |
|-----|--------------------------------|
| Off | Off |
| On | Isap Mengisap tumpukan debu |

Simbol dan artinya

GAS 12-25 PL

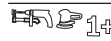

Start/stop otomatis

Mengisap tumpukan debu dari perkakas listrik yang beroperasi
Alat pengisap akan hidup secara otomatis dan mati dengan jeda waktu



Off



Isap

Mengisap tumpukan debu

max. 2200 W
min. 100 W

Informasi input daya yang diperbolehkan dari perkakas listrik yang terhubung (menyesuaikan negara masing-masing)

Spesifikasi produk dan performa



Bacalah semua petunjuk keselamatan dan petunjuk penggunaan. Kesalahan dalam menjalankan petunjuk keselamatan dan

petunjuk penggunaan dapat mengakibatkan kontak listrik, kebakaran, dan/atau luka-luka yang berat.

Perhatikan ilustrasi yang terdapat pada bagian depan panduan pengoperasian.

Tujuan penggunaan

Perangkat ini dirancang untuk mengumpulkan, mengisap, mengangkat, dan memisahkan debu kering yang tidak mudah terbakar, cairan yang tidak mudah terbakar, serta campuran udara dan air. Alat pengisap ini sesuai untuk tuntutan penggunaan yang tinggi, misalnya untuk kerajinan tangan, industri dan bengkel serta untuk keperluan rumah tangga.

GAS 12-25 PL:

Alat pengisap telah diperiksa dan sesuai dengan kelas debu L.

Alat pengisap kategori debu L sesuai IEC/EN 60335-2-69 hanya boleh digunakan untuk mengisap debu yang berbahaya bagi kesehatan dengan nilai batas eksposur > 1 mg/m³.

Gunakan alat pengisap hanya jika Anda benar-benar mengenal dan menguasai semua fungsinya serta dapat mengoperasikannya tanpa keterbatasan atau telah menerima petunjuk-petunjuk rinci tentang penggunaannya.

Ilustrasi komponen

Penomoran ilustrasi komponen sesuai dengan gambar alat pengisap pada halaman bergambar.

- (1) Tombol on/off (GAS 12-25)

- | | |
|--|--|
| <ul style="list-style-type: none"> (1) Switch selektor mode pengoperasian (GAS 12-25 PL) (2) Stopkontak untuk perkakas listrik (GAS 12-25 PL) (3) Soket slang (fungsi pengisapan) (4) Strap (5) Rem roda (6) Roda (7) Penampung debu (8) Rotor (9) Pengunci untuk bagian atas alat pengisap (10) Bagian atas alat pengisap (11) Penahan slang isap (12) Gagang angkat (13) Soket slang (fungsi pembuangan) (14) Penahan untuk pipa isap (15) Slang isap (16) Adaptor pengisapan (GAS 12-25 PL) (17) Nozel bengkok | <ul style="list-style-type: none"> (18) Nozel celah (19) Kantong plastik/kantong debu ^{A)} (20) Filter utama (21) Filter basah (22) Filter awal (23) Karet tepi (24) Sikat (25) Nozel lantai (26) Pipa isap (27) Tombol pengunci (28) Penahan filter (29) Keranjang filter (30) Lubang pengisapan (31) Braket untuk mengaitkan kantong plastik (32) Lubang udara <p>A) Aksesori yang ada pada gambar atau yang dijelaskan tidak termasuk dalam lingkup pengiriman standar. Semua aksesori yang ada dapat Anda lihat dalam program aksesori kami.</p> |
|--|--|

Data teknis

| Alat pengisap basah/kering | | GAS 12-25 | GAS 12-25 | GAS 12-25 PL |
|--|-----|---------------|---------------|---------------|
| Nomor seri | | 3 601 J7C 0.. | 3 601 J7C 0C. | 3 601 J7C 1.. |
| Input daya nominal | W | 1250 | 1000 | 1250 |
| Frekuensi | Hz | 50-60 | 50-60 | 50-60 |
| Volume penampung debu (bruto) | l | 25 | 25 | 25 |
| Volume bersih (cairan) | l | 15 | 15 | 15 |
| Volume kantong debu | l | 20 | 20 | 20 |
| Tekanan negatif maks. ^{A)} | | | | |
| - Alat pengisap | kPa | 19 | 17 | 19 |
| - Turbin | kPa | 20 | 19 | 20 |
| Laju alir maks. ^{A)} | | | | |
| - Alat pengisap | l/s | 36 | 33 | 36 |
| - Turbin | l/s | 65 | 60 | 65 |
| Start/stop otomatis | | - | - | ● |
| Berat sesuai dengan EPTA-Procedure 01:2014 | kg | 8,6 | 8,6 | 9 |
| Tingkat perlindungan | | □/II | □/II | ⊕/I |
| Jenis perlindungan | | IPX4 | IPX4 | IPX4 |

A) dihitung dengan slang isap dengan diameter 35 mm dan panjang 3 m

Data-data berlaku untuk tegangan nominal [U] 230 V. Pada tegangan yang lebih rendah dan pada model khusus mancanegara data-data ini bisa berlainan.

| Start/stop otomatis | | | |
|---------------------|------------------|---------------|--------------|
| 3 601 J7C ... | Tegangan nominal | Daya maksimal | Daya minimal |
| 1L0 | 240 V | 1700 W | 100 W |
| 1K0/100/1E0/1H0 | 220-230 V | 2050 W | 100 W |
| 1F0/180/1N0 | 220 V | 1000 W | 100 W |

Informasi input daya yang diperbolehkan dari perkakas listrik yang terhubung. Pada model khusus tiap negara lainnya, nilai-nilai ini mungkin berbeda. Harap perhatikan informasi pada stopkontak pengisap debu.

Pemasangan

► **Selalu lepas steker dari stopkontak sebelum melakukan perawatan atau pembersihan, melakukan penyetulan, mengganti bagian aksesoris, atau meletakkan alat pengisap.** Tindakan pencegahan ini dilakukan untuk menghindari penyalan alat pengisap yang tidak diinginkan.

Memasang aksesoris alat pengisap (lihat gambar A)

Slang isap (15) dilengkapi dengan sistem klip yang dapat disambungkan dengan aksesoris alat pengisap (adaptor pengisapan (16), nozel bengkok (17)).

Memasang nozel dan pipa

- Pasang nozel bengkok (17) pada slang isap (15) hingga kedua tombol pengunci (27) pada slang isap benar-benar terkunci.
- Kemudian pasang dan kencangkan aksesoris alat pengisap yang diinginkan (nozel lantai, nozel celah, pipa isap, dll.) ke nozel bengkok (17).
- Untuk melepaskan, tekan tombol pengunci (27) ke arah dalam lalu tarik dan lepaskan komponen.

Memasang adaptor pengisapan (GAS 12-25 PL)

- Pasang adaptor pengisapan (16) pada slang isap (15), hingga kedua tombol pengunci (27) pada slang isap benar-benar terkunci.
- Untuk melepaskan, tekan tombol pengunci (27) ke arah dalam lalu tarik dan lepaskan komponen.

Memasang slang pengisapan

Fungsi pengisapan (lihat gambar B1)

- Pasang slang isap (15) ke dalam dudukan slang (3) dan putar hingga maksimal ke arah .



Catatan: Saat melakukan pengisapan, gesekan debu di dalam slang isap dan aksesorinya akan menciptakan muatan elektrostatik yang dapat dirasakan oleh pengguna dalam bentuk listrik statis (tergantung pada pengaruh lingkungan dan reaksi fisik).

Bosch merekomendasikan untuk menggunakan slang isap antistatik (aksesoris) saat mengisap debu halus dan material kering.

Fungsi pembuangan (lihat gambar B2)

- **Alat pengisap menyediakan fungsi pengembus. Jangan mengembuskan udara pembuangan ke ruang bebas. Gunakan fungsi pengembus hanya dengan slang yang bersih.** Berbagai jenis debu dapat berbahaya bagi kesehatan.
- Hidupkan alat pengisap minimal 5 detik (**GAS 12-25: Tombol on/off (1) pada posisi "On"; GAS 12-25 PL: Switch selektor mode pengoperasian (1) berada pada**

simbol "Isap"), untuk membersihkan slang isap (15) dari endapan debu.

- Putar slang isap (15) ke arah  hingga maksimal lalu tarik slang dari dudukan slang (3).
- Pasang slang isap (15) ke dalam dudukan slang (13) lalu putar ke arah  hingga maksimal.

Melepas/memasang filter awal

Filter awal (22) menahan kotoran kasar sehingga meningkatkan masa pakai filter utama. Filter awal harus dilepas dari penampung debu jika filter utama atau pengisap basah hendak dibersihkan.

Melepas filter awal (lihat gambar D1)

- Buka penutup (9) dan lepaskan bagian atas alat pengisap (10) (lihat gambar C).
- Lepaskan filter awal (22) dari penampung debu (7).

Memasang filter awal (lihat gambar D2)

- Pasang filter awal (22) dengan tanda panah ke arah dudukan slang (3) ke dalam penampung debu (7).
- Pasang bagian atas alat pengisap (10) lalu tutup penutup (9).

Melepas/memasang filter utama

Filter utama (20) merupakan filter lipat HEPA dengan daya filter yang sangat baik untuk membersihkan udara pembuangan. Filter utama harus dilepas dari penampung debu jika ingin melakukan pengisapan basah.

Melepas filter utama (lihat gambar E1)

- Buka penutup (9) dan lepaskan bagian atas alat pengisap (10) (lihat gambar C).
- Putar penahan filter (28) sesuai arah panah  hingga maksimal lalu lepaskan penahan filter bersamaan dengan filter utama (20) dari bagian atas alat pengisap (10).

Memasang filter utama (lihat gambar E2)

- Letakkan penahan filter (28) bersama dengan filter utama (20) pada keranjang filter (29) lalu putar penahan filter (28) hingga maksimal ke arah putaran .
- Pasang bagian atas alat pengisap (10) lalu tutup penutup (9).

Catatan: Pastikan filter selalu terpasang dengan benar. Hal ini berlaku terutama jika alat mengisap debu yang berbahaya.

Melepas/memasang filter basah

Untuk mempermudah pembuangan saat melakukan pengisapan pada campuran air dan zat padat, alat pengisap memiliki filter basah (21) untuk memisahkan cairan dari zat padat.

Melepas filter basah (lihat gambar F1)

- Buka penutup (9) dan lepaskan bagian atas alat pengisap (10) (lihat gambar C).
- Putar penahan filter (28) sesuai arah putaran hingga maksimal lalu lepaskan penahan filter bersamaan dengan filter utama (20) dari bagian atas alat pengisap (10).
- Lepaskan filter basah (21) dari keranjang basket (29).

Memasang filter basah (lihat gambar F2)

- Pasang filter basah (21) pada keranjang filter (29) sepenuhnya.
- Pasang bagian atas alat pengisap (10) lalu tutup penutup (9).

Memasang/melepas kantong plastik atau kantong debu (pengisapan kering)

Untuk pengisapan kering, kantong plastik (19) atau kantong debu (aksesori) dapat dipasang ke penampung debu (7). Dengan demikian, proses pembuangan kotoran yang kasar dapat menjadi lebih mudah.

Memasang kantong plastik (lihat gambar G1–G3)

- Buka penutup (9) dan lepaskan bagian atas alat pengisap (10) (lihat gambar C).
- Lepaskan filter awal (22) dari penampung debu (7).
- Pasang kantong plastik (19) ke penampung debu (7) dengan lubang pengisian menghadap ke atas. Kencangkan kantong plastik di bawah lubang pengisapan (30) dengan bantuan braket (31).
- Pastikan kantong plastik (19) telah benar-benar terpasang di sisi dalam penampung debu (7).
- Tepuk sisa kantong plastik (19) pada tepi penampung debu (7).
- Pasang filter awal (22) dengan tanda panah ke arah kedudukan slang (3) ke dalam penampung debu (7).
- Pasang bagian atas alat pengisap (10) lalu tutup penutup (9).

Melepas dan menutup kantong plastik

- Buka penutup (9) dan lepaskan bagian atas alat pengisap (10) (lihat gambar C).
- Lepaskan filter awal (22) dari penampung debu (7).
- Tarik tepi kantong plastik yang telah penuh (19) ke arah belakang dari braket (31).
- Ambil kantong plastik (19) dengan hati-hati tanpa merusak plastik dari penampung debu (7).
- Pastikan kantong plastik tidak menyentuh lubang pengisapan (30) atau benda tajam lainnya.

Mengganti/memasang kantong debu (aksesori)

- Buka penutup (9) dan lepaskan bagian atas alat pengisap (10) (lihat gambar C).
- Lepaskan filter awal (22) dari penampung debu (7).
- Lepaskan kantong debu yang telah penuh (19) dari flensa penghubung ke arah belakang. Tutupkan lubang kantong debu dengan cara melipatkan tutupnya. Lepas kantong debu yang telah ditutup dari penampung debu (7).

- Letakkan kantong debu yang baru pada flens penghubung alat pengisap debu. Pastikan kantong debu berukuran sesuai dengan dinding bagian dalam penampung debu (7).
- Pasang filter awal (22) dengan tanda panah ke arah kedudukan slang (3) ke dalam penampung debu (7).
- Pasang bagian atas alat pengisap (10) lalu tutup penutup (9).

Memasang karet tepi (pengisapan basah) (lihat gambar H)

- Cungkil sikat (24) dari nozel lantai (25) menggunakan alat yang sesuai.
- Pasang karet tepi (23) ke nozel lantai (25).

Catatan: Sisi yang berstruktur pada karet tepi harus menghadap keluar.

GAS 12-25 PL :

Petunjuk: Persyaratan pada kelas permeabilitas (kategori debu L) telah diverifikasi hanya untuk pengisapan kering.

Penggunaan

- ▶ **Selalu lepas steker dari stopkontak sebelum melakukan perawatan atau pembersihan, melakukan penyetulan, mengganti bagian aksesori, atau meletakkan alat pengisap.** Tindakan pencegahan ini dilakukan untuk menghindari penyalaaan alat pengisap yang tidak diinginkan.

Saat mengoperasikan alat pengisap, pastikan rol pengunci yang terdapat pada alat pengisap terkunci untuk melindungi alat pengisap bergerak secara tidak disengaja. Lakukan pengujian fungsi rol dengan tiap permukaan sebelum digunakan.

Cara penggunaan

- ▶ **Perhatikan tegangan listrik!** Tegangan jaringan listrik harus sesuai dengan tegangan listrik yang tercantum pada label tipe alat pengisap.
- ▶ **Carilah informasi tentang peraturan/hukum yang berlaku mengenai penanganan debu berbahaya di negara Anda.**

Alat pengisap tidak boleh digunakan di ruangan yang rentan terjadi ledakan.

Untuk memastikan kinerja alat pengisap yang optimal, slang isap (15) harus selalu dipasang dengan benar pada bagian atas alat pengisap (10).

GAS 12-25 PL :

Alat pengisap diperbolehkan untuk mengisap material berikut ini:

- Debu dengan nilai batas eksposisi > 1 mg/m³

Pengisapan kering

Catatan: Pastikan filter awal (22) maupun filter utama (20) telah terpasang pada alat pengisap saat melakukan pengisapan kering.

Mengisap kumpulan debu (GAS 12-25)

- Untuk **menghidupkan** alat pengisap, atur tombol on/off **(1)** pada simbol "On".
- Untuk **mematikan** alat pengisap, atur tombol on/off **(1)** pada simbol "Off".

**Mengisap tumpukan debu (GAS 12-25 PL)**

- Untuk **menghidupkan** alat pengisap, atur switch selektor mode pengoperasian **(1)** pada simbol "Isap".
- Untuk **mematikan** alat pengisap, atur switch selektor mode pengoperasian **(1)** pada simbol "Off".

**Mengisap debu dari perkakas listrik yang beroperasi (GAS 12-25 PL) (lihat gambar I)**

- ▶ **Harus ada pertukaran udara (L) yang cukup saat udara buang kembali ke ruangan. Perhatikan peraturan nasional yang relevan.**

Stopkontak pengaman **(2)** terintegrasi ke dalam alat pengisap. Anda dapat menghubungkan perkakas listrik eksternal. Perhatikan input daya maksimal yang diizinkan dari perkakas listrik yang dihubungkan.



- **GAS 12-25 PL:** Pasang adaptor pengisapan **(16)**.
- Pasang adaptor pengisapan **(16)** ke dalam saluran isap pada perkakas listrik.

Catatan: Saat bekerja menggunakan perkakas listrik dengan suplai udara yang sedikit pada slang isap (misalnya gergaji, gerinda, dll), lubang udara **(32)** pada adaptor pengisapan **(16)** harus dibuka. Hanya dengan demikian pembersih filter semiotomatis dapat bekerja dengan baik. Untuk itu, putar cincin pada lubang udara **(32)** hingga lubang udara terbuka penuh.

- Untuk **mengaktifkan mode start/stop otomatis** pada alat pengisap, atur switch selektor mode pengoperasian **(1)** pada simbol "Start/stop otomatis".
- Untuk **mengoperasikan** alat pengisap, hidupkan perkakas listrik yang terhubung ke stopkontak **(2)**. Alat pengisap hidup secara otomatis.
- Matikan perkakas listrik untuk **mengakhiri proses pengisapan**. Fungsi penundaan shutdown pada mode start/stop otomatis berlangsung hingga 6 detik untuk mengisap sisa debu dari slang isap.
- Untuk **mematikan** alat pengisap, atur switch selektor mode pengoperasian **(1)** pada simbol "Off".

**Pengisapan basah**

- ▶ **Jangan gunakan alat pengisap untuk mengisap cairan yang mudah terbakar dan dapat meledak, misalnya bensin, oli, alkohol, zat pelarut. Jangan mengisap debu panas, debu yang terbakar atau eksplosif. Jangan mengoperasikan alat pengisap di ruangan**

yang dapat memicu ledakan. Debu, uap, atau cairan dapat terbakar atau meledak.

- ▶ **Alat pengisap tidak boleh digunakan sebagai pompa air.** Alat pengisap dirancang untuk mengisap udara dan campuran air.

Catatan: Pastikan filter awal **(22)** maupun filter utama **(20)** telah dilepas dari alat pengisap saat melakukan pengisapan basah.

Langkah kerja sebelum pengisapan basah

- Buka penutup **(9)** dan lepaskan bagian atas alat pengisap **(10)** (lihat gambar C).
- Lepaskan filter awal **(22)** dari penampung debu **(7)**.
- Jika perlu, lepaskan kantong plastik **(19)** atau kantong debu.
- Putar penahan filter **(28)** sesuai arah panah  hingga maksimal lalu lepaskan penahan filter bersamaan dengan filter utama **(20)** dari bagian atas alat pengisap **(10)**.
- Pasang bagian atas alat pengisap **(10)** lalu tutup penutup **(9)**.
- Pasang tepi karet **(23)** ke nozel lantai **(25)**.

Mengisap cairan

- Hidupkan alat pengisap **(GAS 12-25:** Tombol on/off **(1)** pada posisi "On"; **GAS 12-25 PL:** Switch selektor mode pengoperasian **(1)** berada pada simbol "Isap").

Alat pengisap dilengkapi dengan sebuah pengapung. Pengisapan akan dihentikan jika telah mencapai level pengisian maksimal.

- Atur tombol on/off **(1)** pada posisi "Off" (**GAS 12-25**) atau switch selektor mode pengoperasian **(1)** berada pada simbol "Off" (**GAS 12-25 PL**).
- Kosongkan penampung debu **(7)**.

Untuk mencegah timbulnya jamur setelah pengisapan basah: Membersihkan filter basah

Pembersihan filter semiotomatis

Setidaknya jika daya isap tidak lagi memadai, pembersihan filter harus diaktifkan.

Frekuensi pembersihan filter bergantung pada jenis dan kuantitas debu. Pada penggunaan biasa, performa pengisapan yang maksimal akan bertahan lebih lama.

- Matikan alat pengisap selama 6–10 detik, kemudian hidupkan kembali. Ulangi langkah ini beberapa kali. Filter awal **(22)** akan dibersihkan dengan tekanan udara saat alat pengisap dimatikan.
- Hidupkan kembali alat pengisap untuk digunakan setelah filter dibersihkan.

Perawatan dan servis**Perawatan dan pembersihan**

- ▶ **Selalu lepas steker dari stopkontak sebelum melakukan perawatan atau pembersihan, melakukan penyetulan, mengganti bagian aksesoris, atau meletakkan alat pengisap.** Tindakan pencegahan ini

dilakukan untuk menghindari penyalaan alat pengisap yang tidak diinginkan.

- ▶ **Jaga kebersihan alat pengisap dan lubang ventilasi agar dapat digunakan dengan baik dan aman.**
- ▶ **Pakailah masker debu saat melakukan perawatan dan pembersihan alat pengisap.**

Jika kabel listrik harus diganti, pekerjaan ini harus dilakukan oleh **Bosch** atau Service Center untuk perkakas listrik **Bosch** resmi agar keselamatan kerja selalu terjamin.

GAS 12-25 PL

Jika pengguna bermaksud untuk melakukan perawatan pada alat pengisap, alat pengisap harus dibongkar, dibersihkan dan dirawat, jika memang dapat dilakukan tanpa menimbulkan bahaya bagi orang yang melakukan perawatan maupun orang lain. Sebelum membongkar alat pengisap, bersihkan terlebih dulu untuk mencegah timbulnya bahaya. Ruang tempat alat pengisap dibongkar harus berventilasi baik. Selama melakukan perawatan, pakailah perlengkapan pelindung badan. Setelah perawatan selesai, bersihkan area perawatan.

Alat pengisap harus diperiksa oleh produsen atau orang yang ahli setidaknya sekali dalam setahun, misalnya terkait kerusakan filter, kerapatan alat pengisap dan fungsi perlengkapan kontrol.

Bagian luar atau seluruh komponen mesin sebaiknya dibersihkan atau ditutup misalnya dengan perekat saat mengisap dengan kategori **L** di lingkungan yang kotor. Buang semua komponen yang kotor yang tidak dapat dibersihkan dengan sempurna ketika melakukan perawatan atau reparasi. Komponen tersebut harus dibuang dalam kantong nontransparan sesuai dengan ketentuan yang berlaku untuk pembuangan sampah tersebut.

- Bersihkan housing alat pengisap sesekali dengan kain yang lembap.
- Bersihkan kontak pengisian daya yang kotor dengan kain yang kering.

Membersihkan penampung debu

- Seka penampung debu (**7**) sesekali dengan cairan pembersih nonabrasif yang dijual bebas lalu biarkan mengering.

Membersihkan filter

Mengosongkan penampung debu dan membersihkan filter secara rutin akan menjamin daya pengisapan yang optimal. Jika daya pengisapan setelah itu tetap tidak memadai, hubungi layanan pelanggan Bosch.

Membersihkan filter awal



- Buka penutup (**9**) dan lepaskan bagian atas alat pengisap (**10**) (lihat gambar C).

Perbaiki gangguan

- ▶ **Jika terjadi gangguan (misalnya filter retak), alat pengisap harus segera dimatikan. Sebelum kembali memulai pengoperasian, gangguan harus diatasi.**

- Lepaskan filter awal (**22**) dari penampung debu (**7**).
- Keluarkan kotoran dari filter awal (**22**) melalui penampung kotoran yang sesuai.
- Pasang filter awal (**22**) dengan tanda panah ke arah kedudukan slang (**3**) ke dalam penampung debu (**7**).
- Pasang bagian atas alat pengisap (**10**) lalu tutup penutup (**9**).

Membersihkan filter utama

- Buka penutup (**9**) dan lepaskan bagian atas alat pengisap (**10**) (lihat gambar C).
- Putar penahan filter (**28**) sesuai arah putaran  hingga maksimal lalu lepaskan penahan filter bersamaan dengan filter utama (**20**) dari bagian atas alat pengisap (**10**).
- Sikat sirip filter utama (**20**) dengan sikat yang lembut. *atau*
Ganti filter utama (**20**) yang rusak.
- Letakkan penahan filter (**28**) bersama dengan filter utama (**20**) pada keranjang filter (**29**) lalu putar penahan filter (**28**) hingga maksimal ke arah .
- Pasang bagian atas alat pengisap (**10**) lalu tutup penutup (**9**).

Membersihkan filter basah

Untuk mencegah pembentukan jamur setelah pengisapan basah:

- Buka penutup (**9**) dan lepaskan bagian atas alat pengisap (**10**) (lihat gambar C).
- Biarkan bagian atas alat pengisap (**10**) mengering.
- Lepaskan filter basah (**21**) dari keranjang basket (**29**).
- Cuci filter basah (**21**) di bawah air mengalir dan biarkan mengering.
- Pasang filter basah (**21**) pada keranjang filter (**29**) sepenuhnya.
- Pasang bagian atas alat pengisap (**10**) lalu tutup penutup (**9**).

Menyimpan dan mengangkut (lihat gambar J1-J2)

- Gulung kabel listrik pada pegangan (**12**).
- Masukkan pipa isap (**26**) ke dalam penahan (**14**).
- Masukkan slang isap (**15**) di sekeliling bagian atas alat pengisap ke dalam penahan (**11**).
- Angkat alat pengisap pada pegangannya (**12**) atau tarik alat pengisap pada permukaan yang rata dengan bantuan strap (**4**).
- Matikan alat pengisap di tempat yang kering dan pastikan alat tidak disalahgunakan.
- Untuk menghentikan caster (**6**), injak rem caster (**5**).

| Masalah | Solusi |
|--|--|
| Turbin isap tidak beroperasi. | <ul style="list-style-type: none"> Periksa kabel listrik, steker listrik, sekering, dan stopkontak. |
| | <p>GAS 12-25 PL:</p> <p>Switch selektor mode pengoperasian (1) diatur ke mode "Start/stop otomatis".</p> <ul style="list-style-type: none"> Atur switch selektor mode pengoperasian (1) pada simbol "Isap" atau hidupkan perkakas listrik yang terhubung ke stopkontak (2). |
| Turbin isap tidak beroperasi kembali setelah penampung debu dikosongkan. | <ul style="list-style-type: none"> Matikan alat pengisap dan tunggu selama 5 detik, lalu hidupkan kembali. |
| Daya isap menurun. | <ul style="list-style-type: none"> Kosongkan penampung debu (7). Bersihkan segala hal yang menyumbat nozel isap, pipa isap (26), slang isap (15), atau filter utama (20). Ganti kantong plastik (19) atau kantong debu. Kunci penahan filter (28) dengan benar. Pasang bagian atas alat pengisap (10) dengan benar dan kunci pengunci (9). Ganti filter awal (22), filter utama (20), atau filter basah (21). |
| Debu keluar ketika pengisapan | <ul style="list-style-type: none"> Pastikan filter utama (20) terpasang dengan benar. Ganti filter utama (20). |
| Penonaktifan otomatis (pengisapan basah) tidak berfungsi. | <p>Penonaktifan otomatis tidak beroperasi pada cairan nonkonduktif atau pada pembentukan busa.</p> <ul style="list-style-type: none"> Selalu periksa level pengisian. |
| Pembersihan filter semiotomatis tidak bekerja | <ul style="list-style-type: none"> Kosongkan penampung debu (7). |

Layanan pelanggan dan konsultasi penggunaan

Layanan pelanggan Bosch menjawab semua pertanyaan Anda tentang reparasi dan perawatan serta tentang suku cadang produk ini. Gambaran teknis (exploded view) dan informasi mengenai suku cadang dapat ditemukan di:

www.bosch-pt.com

Tim konsultasi penggunaan Bosch akan membantu Anda menjawab pertanyaan seputar produk kami beserta aksesorinya.

Jika Anda hendak menanyakan sesuatu atau memesan suku cadang, selalu sebutkan nomor model yang terdiri dari 10 angka dan tercantum pada label tipe produk.

Indonesia

PT Robert Bosch
 Palma Tower 10th Floor
 Jalan RA Kartini II-S Kaveling 6
 Pondok Pinang, Kebayoran Lama
 Jakarta Selatan 12310
 Tel.: (021) 3005 5800
 Fax: (021) 3005 5801
 E-Mail: boschpowertools@id.bosch.com
www.bosch-pt.co.id

Alamat layanan lainnya dapat ditemukan di:

www.bosch-pt.com/serviceaddresses

Cara membuang

Alat pengisap, aksesoris, dan kemasan harus didaur ulang secara ramah lingkungan.



Jangan membuang alat pengisap bersama dengan sampah rumah tangga!

Tiếng Việt

Hướng dẫn an toàn của máy hút bụi



Đọc kỹ mọi cảnh báo an toàn và mọi hướng dẫn. Không tuân thủ mọi cảnh báo và hướng dẫn được liệt kê dưới đây có thể bị điện giật, gây cháy và / hay bị thương tật nghiêm trọng.

Hãy giữ tất cả tài liệu về cảnh báo và hướng dẫn để tham khảo về sau.

► **Máy hút bụi này không thiết kế dành cho đối tượng sử dụng là trẻ em và người bị hạn chế về thể chất, khả năng giác quan kém hoặc tâm thần hoặc thiếu kinh nghiệm và thiếu hiểu biết. Nếu không sẽ có nguy cơ sai**

sốt khi vận hành và gây thương tích.

► **Hãy giám sát trẻ em.** Để đảm bảo rằng, trẻ em không chơi với máy hút bụi.

► **Không hút như bụi gỗ sỏi hoặc bụi gỗ dẻ gai, bụi đá hoặc Amiăng.** Những chất này được coi là chất gây ung thư.

⚠ CẢNH BÁO Chỉ sử dụng máy hút bụi, khi bạn đã có đủ thông tin về việc sử dụng máy hút bụi, về chất được hút và về việc xử lý an toàn. Một bản hướng dẫn chi tiết sẽ giúp làm giảm sai sót khi vận hành và tránh bị thương tích.

⚠ CẢNH BÁO Máy hút bụi chỉ thích hợp để hút các chất khô và cũng phù hợp để hút chất lỏng nhờ các biện pháp phù hợp. Chất lỏng thấm vào sẽ làm tăng nguy cơ giật điện.

► **Không hút các chất lỏng dễ cháy hoặc dễ nổ, ví dụ như xăng, dầu, cồn, dung môi.** Không hút các bụi nóng, bụi dễ cháy nổ. Không vận hành máy hút bụi trong các không gian dễ nổ. Rác, chất khí, chất lỏng loại có thể gây cháy hay nổ.

⚠ CẢNH BÁO Chỉ sử dụng ổ cắm cho các mục đích được quy định trong hướng dẫn vận hành.

⚠ CẢNH BÁO Tắt máy hút bụi ngay lập tức, ngay khi bọt và nước xuất hiện và hãy xả rỗng bình chứa. Nếu không, máy hút bụi có thể bị hư hại.

► **LƯU Ý!** Máy hút bụi chỉ nên đặt trong nhà.

► **LƯU Ý!** Hãy vệ sinh phao thường xuyên và kiểm tra xem nó có bị hỏng không. Nếu không thì có thể làm suy giảm chức năng.

► **Nếu việc sử dụng máy hút bụi ở nơi ẩm ướt là không thể tránh được, dùng thiết bị ngắt mạch tự động (RCD) bảo vệ nguồn.** Sử dụng thiết bị ngắt mạch tự động RCD làm giảm nguy cơ bị điện giật.

► **Kết nối máy hút bụi với một ổ cắm điện có nối đất thích hợp.** Ổ cắm điện và dây nối dài phải có chức năng nối đất bảo vệ.

► **Vui lòng kiểm tra trước khi sử dụng máy hút bụi, dây cáp và phích cắm.** Không được sử dụng máy hút bụi nếu bạn phát hiện có hư hỏng. Không tự mở máy hút bụi và chỉ để người có chuyên môn được đào tạo sửa và chỉ dùng các phụ tùng gốc để sửa chữa. Làm hư hại máy hút bụi, cáp và phích cắm làm tăng nguy cơ điện giật.

► **Không chạy qua hoặc đè bẹp cáp.** Không rút ở cáp, để rút đầu cắm ra khỏi ổ cắm hoặc di

chuyển máy hút bụi. Dây dẫn bị hỏng làm tăng nguy cơ bị điện giật.

► **Hãy tháo phích cắm ra khỏi ổ cắm điện, trước khi bạn bảo dưỡng hoặc làm sạch, điều chỉnh thiết bị, thay phụ kiện, hoặc để xa máy hút bụi.** Biện pháp thận trọng sẽ tránh việc khởi động máy hút bụi không chủ ý.

► **Tạo cho nơi làm việc được thông thoáng tốt.**

► **Chỉ để người có chuyên môn được đào tạo dùng các phụ tùng gốc để sửa chữa.** Điều này bảo đảm cho sự an toàn của máy hút bụi của bạn được giữ nguyên.

⚠ CẢNH BÁO Máy hút bụi có chứa bụi gây hại cho sức khỏe. Chỉ để thợ chuyên môn tiến hành các quá trình xả rỗng và bảo dưỡng, bao gồm xử lý bình chứa thu gom bụi. Cần có một thiết bị bảo hộ tương ứng. Không vận hành máy hút bụi mà không có hệ thống lọc đầy đủ và được lắp cẩn thận. Nếu không bạn sẽ gây nguy hiểm cho sức khỏe của mình.

► **Trước khi vận hành, hãy kiểm tra tình trạng không lỗi của ống hút.** Khi đó, hãy cho lắp ống hút ở máy hút bụi, để bụi không vô tình xuất hiện. Nếu không, bạn có thể hít phải bụi.

► **Không sử dụng máy hút bụi làm ghế ngồi.** Máy hút bụi có thể bị hư hỏng.

► **Sử dụng dây điện và ống hút cẩn thận.** Có thể gây nguy hại cho những người khác.

► **Không vệ sinh máy hút bụi bằng tia nước trực tiếp.** Nước vào nắp trên cùng của máy sẽ làm tăng nguy cơ bị điện giật.

Các Biểu Tượng

Các biểu tượng sau đây hàm chứa ý nghĩa cho việc sử dụng máy hút bụi của bạn. Xin vui lòng ghi nhận các biểu tượng và ý nghĩa của chúng. Sự hiểu đúng các biểu tượng sẽ giúp bạn biết cách sử dụng máy hút bụi tốt và an toàn hơn.

Biểu tượng và các ý nghĩa của chúng



CẢNH BÁO! Đọc kỹ mọi cảnh báo an toàn và mọi hướng dẫn. Không tuân thủ mọi cảnh báo và hướng dẫn được liệt kê dưới đây có thể bị điện giật, gây cháy và / hay bị thương tật nghiêm trọng.



GAS 12-25 PL: Máy hút bụi loại bụi L theo IEC/EN 60335-2-69 về hút khô từ các loại bụi gây hại cho sức khỏe với giới hạn tiếp xúc là $> 0,1 \text{ mg/m}^3$

Biểu tượng và các ý nghĩa của chúng

Không treo máy hút bụi trên móc cân cấu, ví dụ như khi vận chuyển. Máy hút bụi này không thích hợp cho vận chuyển bằng cân cấu. Việc này bao gồm các nguy hiểm gây thương tích và tổn hại.

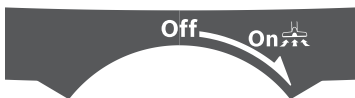

Không sử dụng máy hút bụi làm ghế ngồi, thang hoặc đạp chân. Máy hút bụi có thể bị đổ và bị hư hại. Việc này bao gồm nguy hiểm gây thương tích.

GAS 12-25

| | |
|-----|--|
| Off | Để tắt máy |
| On | Hút Hút sạch các loại bụi bám lâu ngày |

GAS 12-25 PL

| | |
|---|--|
| 1+ | Tự động khởi động-/ngừng Hút sạch các loại bụi phát sinh từ các dụng cụ điện Máy hút bụi tự động khởi động và trì hoãn kết thúc |
| 0 | Để tắt máy |
| 1 | Hút Hút sạch các loại bụi bám lâu ngày |
| max. 2200 W min. 100 W | Chỉ số công suất nổi cho phép của dụng cụ điện đã kết nối (tiêu chuẩn quốc gia) |

Mô Tả Sản Phẩm và Đặc Tính Kỹ Thuật

Đọc kỹ mọi cảnh báo an toàn và mọi hướng dẫn. Không tuân thủ mọi cảnh báo và hướng dẫn được liệt kê dưới

đây có thể bị điện giật, gây cháy và / hay bị thương tật nghiêm trọng.

Xin lưu ý các hình minh hoạt trong phần trước của hướng dẫn vận hành.

Sử dụng đúng cách

Thiết bị này được dùng để thu gom, hút, hỗ trợ, loại bỏ các loại bụi khô và các chất lỏng không bắt lửa cũng như hỗn hợp nước không khí. Máy hút bụi này thích hợp với nhu cầu sử dụng công nghiệp ngày một tăng, ví dụ như dùng trong các nghề thủ công, công nghiệp và các công xưởng cũng như cho ứng dụng tại nhà và tại hộ gia đình.

GAS 12-25 PL:

Máy hút bụi được kiểm tra kỹ thuật và đáp ứng cho bụi loại L.

Máy hút bụi loại bụi L theo IEC/EN 60335-2-69 chỉ được phép dùng để hút và loại bỏ các loại bụi có hại cho sức khỏe với giới hạn tiếp xúc là $> 1 \text{ mg/m}^3$. Chỉ sử dụng máy hút bụi khi bạn đã hiểu rõ và có thể sử dụng mọi chức năng một cách thông suốt, hay được hướng dẫn sử dụng đúng cách.

Các bộ phận được minh họa

Việc đánh số các đặc điểm của sản phẩm để tham khảo hình minh họa của máy hút bụi trên trang hình ảnh.

- (1) Công tắc Tắt/Mở (**GAS 12-25**)
- (1) Công tắc chọn chế độ vận hành (**GAS 12-25 PL**)
- (2) Ổ cắm cho dụng cụ điện (**GAS 12-25 PL**)
- (3) Hốc cắm ống (Chức năng hút)
- (4) Dải rút
- (5) Hãm bánh xe nhỏ
- (6) Bánh xe nhỏ
- (7) Khoang chứa
- (8) Bánh công tác
- (9) Chốt cài máy hút
- (10) Thân nắp máy hút
- (11) Giá đỡ cho vòi ống hút
- (12) Tay Xách
- (13) Hốc cắm ống mềm (Chức năng xà)
- (14) Giá đỡ cho ống hút cứng
- (15) Vòi ống hút
- (16) Cút nối ống hút (**GAS 12-25 PL**)
- (17) Vòi ống cong
- (18) Vòi phun nối
- (19) Túi nhựa/Túi bụi ^{A)}
- (20) Bộ lọc chính
- (21) Bộ lọc ướt
- (22) Bộ lọc trước
- (23) Mũi cao su

- (24) Máng đầu hút
- (25) Vòi phun đất
- (26) Ống hút cứng
- (27) Nút bấm
- (28) Giá đỡ bộ lọc
- (29) Lưới lọc

- (30) Lỗ thoát
- (31) Kẹp cố định túi nhựa
- (32) Miệng thoát khí

A) Phụ tùng được trình bày hay mô tả không phải là một phần của tiêu chuẩn hàng hóa được giao kèm theo sản phẩm. Bạn có thể tham khảo tổng thể các loại phụ tùng, phụ kiện trong chương trình phụ tùng của chúng tôi.

Thông số kỹ thuật

| Máy hút bụi khô/ướt | | GAS 12-25 | GAS 12-25 | GAS 12-25 PL |
|---|-----|----------------------|----------------------|----------------------|
| Mã số máy | | 3 601 J7C 0.. | 3 601 J7C 0C. | 3 601 J7C 1.. |
| Công suất vào danh định | W | 1250 | 1000 | 1250 |
| Chu kỳ | Hz | 50-60 | 50-60 | 50-60 |
| Dung tích khoang chứa (tổng thể) | l | 25 | 25 | 25 |
| Thể tích thực (Chất lỏng) | l | 15 | 15 | 15 |
| Sức chứa túi đựng bụi | l | 20 | 20 | 20 |
| mức chân không tối đa ^{A)} | | | | |
| – Máy hút bụi | kPa | 19 | 17 | 19 |
| – Tua bin | kPa | 20 | 19 | 20 |
| lưu lượng tối đa ^{A)} | | | | |
| – Máy hút bụi | l/s | 36 | 33 | 36 |
| – Tua bin | l/s | 65 | 60 | 65 |
| Tự động Khởi động-/Ngừng | | – | – | ● |
| Trọng lượng theo Quy trình EPTA-Procedure 01:2014 | kg | 8,6 | 8,6 | 9 |
| Cấp độ bảo vệ | | □/II | □/II | ⊕/I |
| Mức độ bảo vệ | | IPX4 | IPX4 | IPX4 |

A) được đo với một cái ống hút Ø 35 và dài 3 m

Các giá trị đã cho có hiệu lực cho điện thế danh định [U] 230 V. Đối với điện thế thấp hơn và các loại máy dành riêng cho một số quốc gia, các giá trị này có thể thay đổi.

| Tự động Khởi động-/Ngừng | | | |
|--------------------------|--------------------|------------------|---------------------|
| 3 601 J7C ... | Điện thế danh định | công suất tối đa | công suất tối thiểu |
| 1L0 | 240 V | 1700 W | 100 W |
| 1K0/100/1E0/1H0 | 220-230 V | 2050 W | 100 W |
| 1F0/180/1N0 | 220 V | 1000 W | 100 W |

Chỉ số công suất nổi cho phép của dụng cụ điện đã kết nối.

Đối với các model của từng quốc gia cụ thể, các giá trị này có thể sai lệch. Vui lòng chú ý các thông số trên ổ cắm của máy hút bụi.

Sự lắp vào

- ▶ **Hãy tháo phích cắm ra khỏi ổ cắm điện, trước khi bạn bảo dưỡng hoặc làm sạch, điều chỉnh thiết bị, thay phụ kiện, hoặc để xa máy hút bụi.** Biện pháp thận trọng sẽ tránh việc khởi động máy hút bụi không chủ ý.

Lắp phụ kiện hút (xem hình A)

Vòi ống hút (15) được trang bị Clip-System, mà có thể được kết nối với phụ kiện hút (Bộ thích ứng hút (16), Vòi ống cong (17)).

Gắn các đầu hút và ống hút

- Cắm vòi ống cong (17) vào ống hút mềm (15) cho đến khi cả hai nút bấm (27) của ống hút mềm được gài vào phát ra tiếng.

- Sau đó lắp phụ kiện muốn dùng (Đầu hút sàn, đầu hút nối, ống hút cứng v.v.) cố định vào vòi ống cong (17).
- Để tháo ra, ấn các nút bấm (27) vào trong và kéo các bộ phận ra.

Lắp nút nối ống hút (GAS 12-25 PL)

- Cắm nút nối ống hút (16) vào ống hút mềm (15) cho đến khi cả hai nút bấm (27) của ống hút mềm được gài vào phát ra tiếng.
- Để tháo ra, ấn các nút bấm (27) vào trong và kéo các bộ phận ra.



Gắn Vòi Ống Hút

Chức năng hút (xem hình B1)

- Cắm đầu cắm ống (15) vào hốc cắm ống (3) và xoay theo hướng xoay đến khi dừng lại .

Hướng dẫn: Khi hút, xuất hiện hiện tượng tĩnh điện trong ống mềm và các phụ kiện do sự ma sát của bụi mà người sử dụng có thể cảm nhận được sự phóng tích điện (phụ thuộc vào tác động của môi trường và độ nhạy cảm của cơ thể). Nói chung Bosch khuyên dùng một loại ống mềm (phụ kiện) chống tĩnh điện khi hút bụi mịn và các loại vật liệu khô.

Chức năng xả (xem hình B2)

- ▶ **Máy hút bụi có chức năng xả. Không thổi khí xả vào khoảng trống. Chỉ sử dụng chức năng xả với ống mềm sạch.** Bụi có thể gây nguy hại cho sức khỏe con người.
- Bật máy hút bụi trước ít nhất 5 giây (**GAS 12-25:** Công tắc Tắt/Mở (1) thành „On“; **GAS 12-25 PL:** Công tắc chọn chế độ hoạt động (1) thành biểu tượng „Hút“), để làm sạch ống hút mềm (15) có chứa bụi bám lưu cữu.
- Xoay ống hút mềm (15) theo hướng xoay  cho đến hết rồi kéo ống ra khỏi hốc cắm ống (3).
- Cắm đầu cắm ống (15) vào hốc cắm ống (13) và xoay theo hướng xoay đến khi dừng lại .

Tháo/lắp bộ lọc trước

Bộ lọc trước (22) giữ lại bụi thô và nhờ đó làm tăng tuổi thọ của bộ lọc chính. Bạn phải tháo bộ lọc trước ra khỏi khoang chứa, nếu bạn muốn làm sạch hút bụi ẩm hoặc bộ lọc chính.

Tháo bộ lọc trước (xem hình D1)

- Mở các nút thắt (9) và tháo thân nắp máy hút (10) (xem hình C).
- Hãy tháo bộ lọc trước (22) ra khỏi khoang chứa (7).

Lắp bộ lọc trước (xem hình D2)

- Lắp bộ lọc trước (22) với mũi tên theo hướng hốc cắm ống mềm (3) vào khoang chứa (7).
- Đẩy nắp trên cùng của máy hút bụi (10) và đóng các khóa (9).

Tháo/lắp bộ lọc chính

Bộ lọc chính (20) là bộ lọc gấp nếp HEPA có hiệu suất lọc rất cao để làm sạch khí thải. Bạn phải tháo bộ lọc chính ra khỏi khoang chứa, nếu bạn muốn hút bụi ẩm.

Tháo bộ lọc chính ra (xem hình E1)

- Mở các nút thắt (9) và tháo thân nắp máy hút (10) (xem hình C).
- Xoay giá đỡ bộ lọc (28) cho đến cỡ chặn theo hướng xoay  và tháo giá đỡ bộ lọc cùng với bộ lọc chính (20) ra khỏi thân nắp máy hút (10).

Lắp bộ lọc chính (xem hình E2)

- Đặt giá đỡ bộ lọc (28) cùng với bộ lọc chính (20) qua lưới lọc (29) và xoay giá đỡ bộ lọc (28) cho đến cỡ chặn theo hướng mũi tên .
- Đẩy nắp trên cùng của máy hút bụi (10) và đóng các khóa (9).

Lưu ý: Đảm bảo rằng bộ lọc luôn được lắp đúng. Điều này đặc biệt đúng nếu bạn đang hút bụi có hại.

Tháo/lắp bộ lọc ướt

Để giảm tải việc xử lý rác khi hút các hỗn hợp nước-chất rắn, máy hút bụi này gồm có một bộ lọc ướt (21) giúp loại bỏ chất lỏng khỏi các chất rắn.

Tháo bộ lọc ướt ra (xem hình F1)

- Mở các nút thắt (9) và tháo thân nắp máy hút (10) (xem hình C).
- Xoay giá đỡ bộ lọc (28) cho đến cỡ chặn theo hướng xoay  và tháo giá đỡ bộ lọc cùng với bộ lọc chính (20) ra khỏi thân trên của máy hút (10).
- Tháo bộ lọc ướt (21) ra khỏi lưới lọc (29).

Lắp bộ lọc ướt (xem hình F2)

- Cắm bộ lọc ướt (21) lên trên lưới lọc (29).
- Đẩy nắp trên cùng của máy hút bụi (10) và đóng các khóa (9).

Đặt/ bỏ túi nhựa hoặc túi bụi (Hút bụi khô)

Để hút bụi khô, đặt một chiếc túi nhựa (19) hoặc một chiếc túi đựng bụi (phụ kiện) vào trong khoang chứa (7). Nhờ vậy, việc xử lý chất bẩn được giảm nhẹ.

Lắp túi nhựa (xem hình ảnh G1–G3)

- Mở các nút thắt (9) và tháo thân nắp máy hút (10) (xem hình C).
- Hãy tháo bộ lọc trước (22) ra khỏi khoang chứa (7).
- Cài túi nhựa (19) vào miệng thùng lên trên trong thùng chứa (7). Cố định túi nhựa dưới miệng ống hút (30) bằng các kẹp góc (31).
- Đặt chắc chắn để túi nhựa (19) nằm lọt dựa vào các thành trong thùng chứa (7).

- Căng phần còn lại của túi (19) lên cạnh của thùng chứa (7).
- Lắp bộ lọc trước (22) với mũi tên theo hướng hốc cắm ống mềm (3) vào khoang chứa (7).
- Đậy nắp trên cùng của máy hút bụi (10) và đóng các khóa (9).

Bỏ túi nhựa và đóng khóa lại

- Mở các nút thắt (9) và tháo thân nắp máy hút (10) (xem hình C).
- Hãy tháo bộ lọc trước (22) ra khỏi khoang chứa (7).
- Kéo các mép của túi nhựa dầy (19) về phía sau khỏi các kẹp góc (31).
- Lấy túi nhựa (19) cẩn thận không làm rách túi ra khỏi khoang chứa (7).
- Chú ý, không để túi nhựa va vào miệng ống hút hay các vật sắc cạnh khác (30).

Thay đổi/lắp túi chứa bụi (Phụ kiện)

- Mở các nút thắt (9) và tháo thân nắp máy hút (10) (xem hình C).
- Hãy tháo bộ lọc trước (22) ra khỏi khoang chứa (7).
- Tháo túi chứa bụi dầy (19) ra khỏi mặt bích nối hướng xuống dưới. Đóng miệng túi đựng bụi lại bằng cách gấp nắp dầy xuống. Hãy lấy túi chứa bụi kín ra khỏi khoang chứa (7).
- Đặt túi đựng bụi mới lên trên mặt bích nối của máy hút bụi. Đặt chắc chắn để túi đựng bụi nằm lọt hoàn toàn dựa trên các thành trong của thùng chứa (7).
- Lắp bộ lọc trước (22) với mũi tên theo hướng hốc cắm ống mềm (3) vào khoang chứa (7).
- Đậy nắp trên cùng của máy hút bụi (10) và đóng các khóa (9).

Lắp môi cao su (Hút vật ẩm ướt) (xem hình H)

- Nâng máng đầu hút (24) với một dụng cụ thích hợp ra khỏi đầu hút sàn (25).
- Đặt môi cao su (23) vào đầu hút sàn (25).

Hướng dẫn: Mặt có vân của môi cao su phải chỉ ra ngoài.

GAS 12-25 PL :

Hướng dẫn: Các yêu cầu về hệ số truyền (Loại bụi L) chỉ được áp dụng cho hút khô.

Vận Hành

- ▶ **Hãy tháo phích cắm ra khỏi ổ cắm điện, trước khi bạn bảo dưỡng hoặc làm sạch, điều chỉnh thiết bị, thay phụ kiện, hoặc để xa máy hút bụi.** Biện pháp thận trọng sẽ tránh việc khởi động máy hút bụi không chủ ý.

Khi vận hành máy hút bụi, hãy đảm bảo rằng các bánh xe có khóa hãm trên máy hút bụi đã được

khóa để bảo vệ máy hút bụi không bị lăn vô ý. Kiểm tra chức năng của các bánh xe với nền tương ứng trước khi sử dụng.

Bắt Đầu Vận Hành

- ▶ **Tuân thủ theo đúng điện thế!** Điện thế của nguồn điện cung cấp phải tương ứng với số liệu ghi trên nhãn loại máy của máy hút bụi.
- ▶ **Bạn hãy thông tin về các qui định / luật hiện hành liên quan đến bụi gây hại đến sức khỏe tại đất nước của bạn.**

Thông thường, máy hút bụi có thể không nên sử dụng trong phòng, nơi có sẵn nguy cơ gây nổ. Để đảm bảo công suất hút bụi tối ưu, bạn phải luôn đuổi thẳng ống hút mềm (15) hoàn toàn phía trước nắp trên cùng của máy hút bụi (10).

GAS 12-25 PL :



Máy hút bụi được dùng để hút và loại bỏ những chất sau đây:

- Các loại bụi có giới hạn tiếp xúc > 1 mg/m³



Hút bụi khô

Lưu ý: Hãy đảm bảo rằng cả bộ lọc trước (22) cũng như bộ lọc chính (20) được lắp vào máy hút bụi khi hút khô.

Hút sạch các loại bụi bám lâu ngày (GAS 12-25)

- Để **bật** máy hút bụi, đặt công tắc bật/tắt (1) thành biểu tượng "On". 
- Để **tắt** máy hút bụi, đặt công tắc bật/tắt (1) lên biểu tượng "Off". 

Hút sạch các loại bụi bám lâu ngày (GAS 12-25 PL)

- Để **bật** máy hút bụi, đặt chế độ hoạt động-công tắc chọn (1) thành biểu tượng "Hút". 
- Để **tắt** máy hút bụi, đặt công tắc chọn chế độ hoạt động (1) thành biểu tượng "Tắt". 

Hút sạch các loại bụi phát sinh từ các dụng cụ điện (GAS 12-25 PL) (xem hình I)

- ▶ **Phải có sẵn hệ số thông gió (L) đầy đủ trong phòng, khi khí phát thải trở lại phòng. Chú ý các quy định quốc gia tương ứng.**

Trong máy hút bụi công tắc bảo vệ-ổ cắm (2) được hợp nhất. Bạn có thể kết nối dụng cụ điện ngoài. Chú ý công suất kết nối tối đa hợp lệ của dụng cụ điện được kết nối.



- **GAS 12-25 PL:** Lắp nút nối ống hút (16).
- Cắm nút nối ống hút (16) vào miệng hút của dụng cụ điện.

Lưu ý: Khi làm việc với dụng cụ điện, nguồn cấp khí của vào ống mềm nhỏ (ví dụ như máy cưa, máy mài v.v.), vòi khí xâm nhập (32) của bộ thích ứng

hút (16) phải được mở. Chỉ như vậy, chế độ làm sạch bán tự động mới hoạt động không vấn đề. Xoay vòng qua miệng thoát khí (32), cho tới khi đạt độ mở tối đa.

- Để đưa vào vận hành chế độ tự động khởi động/ dừng của máy hút bụi, đặt công tắc chọn chế độ vận hành (1) thành biểu tượng „Tự động Khởi động/Ngừng“.
- Bật dụng cụ điện đã kết nối với ổ cắm để chế độ Đưa vào vận hành hoạt của máy hút bụi (2). Máy hút bụi bắt đầu tự động.
- Tắt dụng cụ điện, để kết thúc việc hút bụi. Tiếp tục chế độ tự động khởi động/dừng cho đến 6 giây để xả hết bụi bậm còn lại ra khỏi ống mềm.
- Để tắt, máy hút bụi, đặt công tắc chọn chế độ vận hành (1) thành biểu tượng "Tắt".

Hút Vật Ẩm Ướt

- ▶ Không hút các chất lỏng dễ cháy hoặc dễ nổ, ví dụ như xăng, dầu, cồn, dung môi. Không hút các bụi nóng, bụi dễ cháy nổ. Không vận hành máy hút bụi trong các không gian dễ nổ. Rác, chất khí, chất lỏng loại có thể gây cháy hay nổ.
- ▶ Máy hút bụi không được phép dùng làm máy bơm nước. Máy hút bụi được thiết kế để hút hỗn hợp khí và nước.

Lưu ý: Hãy đảm bảo rằng cả bộ lọc trước (22) cũng như bộ lọc chính (20) đều được lấy ra khỏi máy hút bụi khi hút ướt.

Các bước trước khi hút bụi ẩm

- Mở các nút tắt (9) và tháo thân nắp máy hút (10) (xem hình C).
- Hãy tháo bộ lọc trước (22) ra khỏi khoang chứa (7).
- Hãy tháo túi nhựa (19) hoặc túi chứa bụi nếu cần.
- Xoay giá đỡ bộ lọc (28) cho đến cỡ chặn theo hướng xoay và tháo giá đỡ bộ lọc cùng với bộ lọc chính (20) ra khỏi thân nắp máy hút (10).
- Đậy nắp trên cùng của máy hút bụi (10) và đóng các khóa (9).
- Đặt môi cao su (23) vào đầu hút sàn (25).

Hút sạch các chất lỏng

- Bật máy hút bụi (GAS 12-25: Công tắc Tắt/Mở (1) thành „On“; GAS 12-25 PL: Công tắc chọn chế độ vận hành (1) thành biểu tượng „Hút“).

Máy hút bụi được trang bị một chiếc phao đo. Nếu mức đầy đạt tối đa, việc hút bụi sẽ dừng lại.

- Đặt công tắc Tắt/Mở (1) thành „Off“ (GAS 12-25) hoặc công tắc chọn chế độ vận hành (1) thành biểu tượng „Tắt“ (GAS 12-25 PL).

- Làm rỗng thùng chứa (7).

Để tránh hiện tượng mốc sau khi hút bụi ướt: Vệ sinh bộ lọc ướt

Làm sạch bộ lọc bán tự động

Muộn nhất là khi không còn hiệu suất hút bụi nữa, cần phải làm sạch bộ lọc.

Tần suất làm sạch bộ lọc phụ thuộc vào loại bụi và số lượng bụi. Sử dụng thường xuyên có thể duy trì tối đa hiệu suất sử dụng.

- Tắt máy hút bụi 6–10 giây và sau đó bật lại. Lặp lại việc này nhiều lần liên tiếp. Bộ lọc trước (22) được làm sạch khi tắt bằng luồng không khí.
- Để làm việc sau khi vệ sinh bộ lọc, hãy bật lại máy hút bụi.

Bảo Dưỡng và Bảo Quản

Bảo Dưỡng Và Làm Sạch

- ▶ Hãy tháo phích cắm ra khỏi ổ cắm điện, trước khi bạn bảo dưỡng hoặc làm sạch, điều chỉnh thiết bị, thay phụ kiện, hoặc để xa máy hút bụi. Biện pháp thận trọng sẽ tránh việc khởi động máy hút bụi không chủ ý.
- ▶ Để sự hoạt động an toàn và bình thường, luôn luôn giữ máy hút bụi và các khe thông gió được sạch.
- ▶ Mang khẩu trang khi bảo trì và làm sạch máy hút bụi.

Nếu như cần phải thay dây dẫn điện thì công việc này phải do hãng Bosch, hay một đại lý được Bosch ủy nhiệm thực hiện để tránh gặp sự nguy hiểm do mất an toàn.

GAS 12-25 PL

Để bảo trì thay mặt cho người sử dụng, máy hút bụi phải được tháo rã ra, làm sạch và bảo trì ở mức có thể thực hiện được mà không gây ra nguy hiểm cho nhân viên bảo trì hay những người khác. Trước khi tháo rã máy, nên làm vệ sinh máy hút bụi để phòng tránh mọi nguy cơ. Phòng/khu vực kín nơi tháo rã máy hút bụi phải được thông gió tốt. Mang các trang thiết bị bảo hộ thích hợp trong lúc bảo trì. Sau khi bảo trì, phải làm sạch khu vực bảo trì.

Kiểm tra kỹ thuật hút bụi ít nhất mỗi năm một lần do nhà sản xuất hay người được chỉ định thực hiện, vd. kiểm tra sự hư hỏng của bộ lọc, tính chất kín chống sự rò rỉ của máy hút bụi và sự hoạt động của bộ phận điều khiển/kiểm tra.

Đối với các máy hút bụi loại L, bị bắn xung quanh, cần làm sạch cả bên ngoài lẫn toàn bộ chi tiết của máy hoặc xử lý bằng chất bít kín. Khi tiến hành bảo dưỡng và sửa chữa, cần xử lý toàn bộ các chi tiết này, mà không thể vệ sinh sạch. Các chi tiết này phải được xử lý bằng các túi không thấm nước theo các quy định về xử lý chất thải.

- Thỉnh thoảng lau sạch vỏ của máy hút bụi bằng vải ẩm.
- Lau sạch các điểm tiếp xúc sạc bằng vải khô.

Vệ sinh khoang chứa

- Thỉnh thoảng, lau sạch khoang chứa (7) bằng chất tẩy không mài mòn thông thường và để khô.

Làm Sạch Bộ Lọc

Việc làm rỗng thường xuyên bình chứa bụi và làm sạch bộ lọc sẽ đảm bảo công suất hút tối ưu. Nếu sau đó mà hiệu suất hút vẫn không đạt được, đem máy hút bụi đến đại lý dịch vụ khách hàng.

Vệ sinh bộ lọc trước

- Mở các nút thắt (9) và tháo thân nắp máy hút (10) (xem hình C).
- Hãy tháo bộ lọc trước (22) ra khỏi khoang chứa (7).
- Giữ bộ lọc bụi trước (22) trên một thùng rác phù hợp.
- Lắp bộ lọc trước (22) với mũi tên theo hướng hốc cắm ống mềm (3) vào khoang chứa (7).
- Đậy nắp trên cùng của máy hút bụi (10) và đóng các khóa (9).

Làm sạch bộ lọc chính

- Mở các nút thắt (9) và tháo thân nắp máy hút (10) (xem hình C).
- Xoay giá đỡ bộ lọc (28) cho đến cỡ chặn theo hướng xoay  và tháo giá đỡ bộ lọc cùng với bộ lọc chính (20) ra khỏi thân trên của máy hút (10).
- Hãy chải các bản mỏng của bộ lọc chính (20) bằng một bàn chải mềm

hoặc

thay bộ lọc chính bị hỏng (20).

- Đặt giá đỡ bộ lọc (28) cùng với bộ lọc chính (20) qua lưới lọc (29) và xoay giá đỡ bộ lọc (28) cho đến cỡ chặn theo hướng mũi tên .
- Đậy nắp trên cùng của máy hút bụi (10) và đóng các khóa (9).

Vệ sinh bộ lọc ướt

Để tránh hiện tượng mốc sau khi hút bụi ướt:

- Mở các nút thắt (9) và tháo thân nắp máy hút (10) (xem hình C).
- Hãy để không nắp trên cùng của máy hút bụi (10).
- Tháo bộ lọc ướt (21) ra khỏi lưới lọc (29).
- Rửa bộ lọc ướt (21) dưới vòi nước chảy và sau đó để cho khô.
- Cắm bộ lọc ướt (21) lên trên lưới lọc (29).
- Đậy nắp trên cùng của máy hút bụi (10) và đóng các khóa (9).

Cất Giữ và Vận Chuyển (xem hình J1–J2)

- Xoắn dây điện vào tay cầm (12).
- Cắm ống hút cứng (26) vào khóa giữ (14).
- Đặt ống hút mềm (15) lên phía trên cùng của máy hút bụi vào móc giữ (11).
- Mang theo máy hút bụi bằng tay xách (12) hoặc kéo máy hút bụi trên sàn phẳng với sự giúp đỡ của dải rút (4) phía sau.
- Đặt máy hút bụi ở nơi khô ráo và tránh xa phạm vi của người không được cho phép sử dụng.
- Đá xuống hãm bánh xe nhỏ để khóa bánh xe nhỏ (6) (5).

Khắc phục trục trặc

- Nếu xảy ra sự cố (ví dụ như vỡ bộ lọc), máy hút bụi phải được tắt ngay lập tức. Trước khi khởi động lại, phải loại bỏ lỗi.

| Vấn đề | Biện Pháp Sửa Chữa |
|--|---|
| Tuabin hút chưa khởi động. | <ul style="list-style-type: none"> – Kiểm tra dây điện, phích cắm điện, cầu chì và ổ cắm điện. <p>GAS 12-25 PL:</p> <p>Công tắc chọn chế độ vận hành (1) ở „Tự động Khởi động/Ngừng“. <ul style="list-style-type: none"> – Đặt công tắc chọn chế độ vận hành (1) thành biểu tượng "Hút" hoặc cắm dụng cụ điện đã kết nối vào ổ cắm (2). </p> |
| Tuabin hút chưa khởi động lại sau khi làm rỗng thùng chứa. | <ul style="list-style-type: none"> – Tắt máy hút bụi và chờ 5 giây, sau đó bật lại. |
| Giảm lực hút. | <ul style="list-style-type: none"> – Làm rỗng thùng chứa (7). – Loại bỏ các chất tắc nghẽn từ vòi hút, ống hút cứng (26), ống hút mềm (15) hoặc bộ lọc (20). – Thay túi nhựa (19) hoặc túi bụi. – Gài chính xác vào giá đỡ bộ lọc (28). – Đậy khít nắp trên cùng của máy hút bụi (10) và đóng các khóa (9). – Thay đổi bộ lọc trước (22), bộ lọc chính (20) hoặc bộ lọc ướt (21). |

| Vấn đề | Biện Pháp Sửa Chữa |
|---|--|
| Phát thải bụi khi hút bụi | <ul style="list-style-type: none"> – Kiểm tra việc lắp đặt đúng bộ lọc chính (20). – Thay bộ lọc chính (20). |
| Chế độ tự động tắt (Hút bụi ẩm) không phản hồi. | <ul style="list-style-type: none"> – Kiểm tra mức nạp đầy ngay lập tức. |
| Chế độ vệ sinh bộ lọc tự động không làm việc | <ul style="list-style-type: none"> – Làm rỗng thùng chứa (7). |

Dịch vụ hỗ trợ khách hàng và tư vấn sử dụng

Bộ phận phục vụ hàng sau khi bán của chúng tôi trả lời các câu hỏi liên quan đến việc bảo dưỡng và sửa chữa các sản phẩm cũng như phụ tùng thay thế của bạn. Sơ đồ mô tả và thông tin về phụ tùng thay thế cũng có thể tra cứu theo dưới đây:

www.bosch-pt.com

Đội ngũ tư vấn sử dụng của Bosch sẽ giúp bạn giải đáp các thắc mắc về sản phẩm và phụ kiện.

Trong tất cả các phản hồi và đơn đặt phụ tùng, xin vui lòng luôn luôn nhập số hàng hóa 10 chữ số theo nhãn của hàng hóa.

Việt Nam

CN CÔNG TY TNHH BOSCH VIỆT NAM TẠI TP.HCM

Tầng 14, Ngôi Nhà Đức, 33 Lê Duẩn
Phường Bến Nghé, Quận 1, Thành Phố Hồ Chí Minh

Tel.: (028) 6258 3690

Fax: (028) 6258 3692 - 6258 3694

Hotline: (028) 6250 8555

Email: tuvankhachhang-pt@vn.bosch.com

www.bosch-pt.com.vn

www.baohanhbosch-pt.com.vn

Xem thêm địa chỉ dịch vụ tại:

www.bosch-pt.com/serviceaddresses

Sự thái độ

Máy hút bụi, phụ kiện, bao bì phải được phân loại để tái chế theo hướng thân thiện với môi trường.



Không được vứt bỏ máy hút bụi vào chung với rác sinh hoạt thông thường!

وقم بتفريغ الوعاء. وإلا فقد تتعرض الشافطة للضرر.

◀ انتبه! لا يجوز تخزين الشافطة في الأماكن المغلقة فقط.

◀ انتبه! قم بتنظيف العوامة بشكل منتظم، وتأكد من عدم وجود أضرار بها. وإلا فقد يتأثر الأداء الوظيفي سلبياً.

◀ إن لم يكن بالإمكان تجنب تشغيل الشافطة في الأجواء الرطبة، فاستخدم مفتاح الوقاية من التيار المتخلف. يقلل استخدام مفتاح الوقاية من التيار المتخلف من خطر التعرض للصدمة الكهربائية.

◀ قم بتوصيل الشافطة بشبكة كهربائية مؤرسة بشكل سليم. يجب أن يحتوي المقبس الكهربائي وكابل الإطالة على وصلة أرضي سليمة.

◀ احرص قبل كل استخدام على إجراء فحص للشافطة والكابل والقابس. لا تستخدم الشافطة في حالة وجود أضرار بها. لا تفتح الشافطة بنفسك، ولا تقم بإصلاحها إلا لدى فنيين متخصصين مؤهلين، واستخدم قطع الغيار الأصلية فقط. يزداد خطر التعرض للصدمة الكهربائية في حالة وجود أضرار بالشافطة أو الكابل أو القابس.

◀ لا تقم بدس الكابل أو تعرضه للانحصار. لا تسحب الكابل بغرض فصل القابس من المقبس أو تحريك الشافطة. تزيد الكابلات الكهربائية التالفة من خطر التعرض للصدمة الكهربائية.

◀ افصل القابس عن المقبس قبل صيانة الشافطة أو تنظيفها، وقبل تغيير أوضاع ضبط الجهاز أو الأجزاء الملحقة وقبل وضع الشافطة جانباً. تساهم هذه الإجراءات الاحتياطية في منع التشغيل غير المقصود للشافطة.

◀ قم بتوفير تهوية مناسبة في مكان العمل. احرص على إصلاح الشافطة لدى فنيين متخصصين مؤهلين فقط، واستخدم قطع الغيار الأصلية، حيث يضمن هذا الحفاظ على سلامة الشافطة.

تحوي الشافطة على غبار
يمثل خطورة على الصحة.

◀ احرص على أن تتم عمليات التفريغ والصيانة، بما في ذلك خلع وعاء تجميع الغبار، من قبل عمال متخصصين فقط. يجب استخدام تجهيزات الوقاية المناسبة. لا تقم بتشغيل الشافطة دون نظام الفلاتر الكامل الذي تم تركيبه بعناية. وإلا فسيكون هناك خطر على صحتك.

◀ تأكد قبل التشغيل أن خرطوم الشفط في حالة سليمة. عند القيام بذلك، اترك خرطوم الشفط مركب على الشافطة، حتى لا يخرج الغبار دون قصد. وإلا فقد يتسبب ذلك في استنشاقك للغبار.

◀ لا تستخدم الشافطة كمقعد للجلوس. قد يؤدي ذلك إلى تلف الشافطة.

◀ استخدم كابل الشبكة الكهربائية وخرطوم الشفط بحرص. فقد يتسبب في تعرض الآخرين للخطر.

◀ لا تقم بتنظيف الشافطة باستخدام تيار ماء موجه بشكل مباشر. يزداد خطر التعرض

عربي

إرشادات الأمان الخاصة بالشافطة



اقرأ جميع إرشادات الأمان والتعليمات. إن ارتكاب الأخطاء عند تطبيق إرشادات الأمان والتعليمات قد يؤدي إلى حدوث صدمات كهربائية، و إلى نشوب المرائق و/أو الإصابة بجروح خطيرة. احتفظ بجميع الملاحظات التحذيرية والتعليمات للمستقبل.

◀ هذه الشافطة غير مناسبة للاستعمال من قِبَل الأطفال والأشخاص الذين يعانون من نقص في القدرات البدنية أو الحسية أو العقلية أو الذين ليست لديهم الدراية والمعرفة. وإلا فقد ينشأ خطر من الاستخدام الخاطئ أو وقوع إصابات.

◀ قم بمراقبة الأطفال. لضمان عدم عبث الأطفال بالشافطة.

◀ لا تقم أبداً بشفط غبار خشب الزان أو خشب البلوط أو غبار الحجارة أو الأسبستوس. حيث تعتبر هذه المواد من مسببات السرطان.

⚠ تحذير
لا تستخدم الشافطة إلا عند توافر معلومات كافية عن طريقة استخدامها والمواد التي يمكن شفطها وعن التخلص من هذه المواد بشكل آمن. اتباع الإرشادات بعناية يحد من وقوع أخطاء تشغيل أو إصابات.

⚠ تحذير
الشافطة مناسبة لشفط المواد الجافة، ويمكن، عبر اتخاذ الإجراءات المناسبة، استخدامها أيضاً في شفط السوائل. يزداد خطر التعرض للصدمة كهربائية في حالة تسرب السوائل.

◀ لا تستخدم الشافطة في شفط السوائل القابلة للاشتعال أو الانفجار، مثل البنزين، الزيت، الكحول، المواد المذيبة. لا تقم بشفط غبار ساخن أو مشتعل أو انفجاري. لا تقم بتشغيل الشافطة في الأماكن المعرضة لخطر الانفجار. من الممكن اشتعال أو انفجار الغبار، والأبخرة والسوائل.

⚠ تحذير
استخدم المقبس فقط للأغراض المحددة في دليل التشغيل.

⚠ تحذير
أوقف الشافطة على الفور في حالة خروج رغوة أو ماء،

| الرموز ومعناها | |
|--|---------------------------|
| تعمل الشافطة أوتوماتيكياً وتتأخر بقدر بسيط عند الإيقاف | |
| الإيقاف | ① |
| الشفط | 1+ |
| شفط الغبار المتراكم | |
| مواصفات الحمل الموصل المسموح به للعدة الكهربائية المتصلة (حسب البلد) | max. 2200 W min. 100 W |

وصف المنتج والأداء

اقرأ جميع إرشادات الأمان والتعليمات. إن ارتكاب الأخطاء عند تطبيق إرشادات الأمان والتعليمات، قد يؤدي



إلى حدوث صدمات كهربائية أو إلى نشوب الحرائق و/أو الإصابة بجروح خطيرة. يرجى الرجوع إلى الصور الموجودة في الجزء الأول من دليل التشغيل.

الاستعمال المخصص

الجهاز مخصص لتجميع وشفط ونقل وفصل أنواع الغبار الجافة غير القابلة للاشتعال والسوائل غير القابلة للاشتعال وخليط الماء والهواء. هي مناسبة لتلبية المتطلبات العالية في حالة الاستخدام المهني، مثلاً في الأعمال الحرفية والصناعية والورش الفنية وكذلك مخصصة للأغراض المنزلية.

GAS 12-25 PL

تم اختبار الشافطة فنياً بصدد الأعباء وهي توافق فئة الغبار L.

لا يجوز استخدام الشافطات من فئة الغبار L طبقاً للمواصفة IEC/EN 60335-2-69 إلا في شفط وامتناص للأعباء المضرة بالصحة ذات قيمة تعرض حدية < 1 مجم/م³.

استخدم الشافطة فقط إن كنت على دراية بجميع وظائفها بشكل كامل وقادر على تنفيذ هذه الوظائف دون تقييد أو إن كنت قد استلمت التعليمات الموافقة.

الأجزاء المصورة

تستند أرقام الأجزاء المصورة إلى صور الشافطة على صفحات الرسوم التخطيطية.

- (1) مفتاح التشغيل والإطفاء (GAS 12-25)
- (1) مفتاح اختيار أنواع التشغيل (GAS 12-25 PL)
- (2) مقبس العدة الكهربائية (GAS 12-25 PL)
- (3) حاضن الخرطوم (وظيفة الشفط)
- (4) شريط السحب
- (5) مكعب بكرة التوجيه
- (6) بكرة توجيه
- (7) الوعاء

للصدمات الكهربائية في حالة تسرب الماء إلى الجزء العلوي من الشافطة.

الرموز

قد تكون الرموز التالية ذات أهمية من أجل استعمال الشافطة. يرجى حفظ الرموز ومعناها. يساعدك تفسير الرموز بشكل صحيح على استعمال الشافطة بطريقة أفضل وأكثر أماناً.

الرموز ومعناها

تحذير! اقرأ جميع إرشادات الأمان والتعليمات. ارتكاب الأخطاء عند تطبيق إرشادات الأمان والتعليمات، قد يؤدي إلى حدوث صدمات كهربائية أو إلى نشوب الحرائق و/أو الإصابة بجروح خطيرة.

GAS 12-25 PL: الشافطة من فئة الغبار L طبقاً للمواصفة IEC/EN 60335-2-69 مخصصة للشفط الجاف للغبار المضر بالصحة ذي قيمة تعرض حدية < 0,1 مجم/م³



قم بتعليق الشافطة على خطاف رفيع، على سبيل المثال لغرض النقل. الشافطة غير قابلة للرفع. ينشأ خطر وقوع إصابات أو أضرار.



لا تستخدم الشافطة كمقعد للجلوس أو كسلم أو للوقوف عليها. وإلا فقد تقع الشافطة أو تتعرض للضرر. خطر التعرض للإصابة.



GAS 12-25

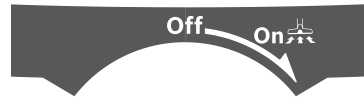

| | |
|---------------------|-------|
| الإيقاف | Off |
| الشفط | On 1+ |
| شفط الغبار المتراكم | |

GAS 12-25 PL



آلية التشغيل/الإيقاف شفط الغبار المتساقط من العدة الكهربائية المشغلة

| | |
|---|--|
| (22) الفلتر الأولي | عجلة (8) |
| (23) شفة مطاطية | (9) قفل قطعة الشافطة العلوية |
| (24) شريط الفرش | (10) قطعة الشافطة العلوية |
| (25) فوهة الأرضيات | (11) حامل لخرطوم الشافط |
| (26) ماسورة الشفط | (12) مقبض حمل |
| (27) زر انضغاطي | (13) حاضن الخرطوم (وظيفة الطرد) |
| (28) حامل الفلتر | (14) حامل أنبوب الشفط |
| (29) قلب الفلتر | (15) خرطوم الشفط |
| (30) فتحة الشفط | (16) مهائئ الشفط (GAS 12-25 PL) |
| (31) مشبك لتثبيت الكيس البلاستيكي | (17) القطعة المنحنية |
| (32) فوهة الهواء الزائف | (18) فوهة الشقوق |
| (A) لا يتضمن إطار التوريد الاعتيادي التوابع المصورة أو المشروحة. تجد التوابع الكاملة في برنامجنا للتوابع. | (19) كيس بلاستيكي/شنطة غبار ^(A) |
| | (20) الفلتر الرئيسي |
| | (21) فلتر رطب |

البيانات الفنية

| شافطة المواد الجافة/الرطبة | | | | |
|----------------------------|---------------|---------------|-------------|----------------------------------|
| GAS 12-25 PL | GAS 12-25 | GAS 12-25 | | |
| 3 601 J7C 1.. | 3 601 J7C 0C. | 3 601 J7C 0.. | | |
| | | | | رقم الصنف |
| 1250 | 1000 | 1250 | واط | قدرة الدخل الاسمية |
| 60-50 | 60-50 | 60-50 | هرتز | التردد |
| 25 | 25 | 25 | لتر | سعة الوعاء (الإجمالية) |
| 15 | 15 | 15 | لتر | السعة الصافية (السائل) |
| 20 | 20 | 20 | لتر | سعة كيس الغبار |
| | | | | أقصى ضغط خوائي ^(A) |
| 19 | 17 | 19 | كيلو باسكال | - الشافطة |
| 20 | 19 | 20 | كيلو باسكال | - التوربين |
| | | | | أقصى كمية تدفق ^(A) |
| 36 | 33 | 36 | لتر/ثانية | - الشافطة |
| 65 | 60 | 65 | لتر/ثانية | - التوربين |
| ● | - | - | | آلية التشغيل/الإيقاف |
| 9 | 8,6 | 8,6 | كجم | الوزن حسب EPTA-Procedure 01:2014 |
| /I⊕ | /II⊕ | /II⊕ | | فئة الحماية |
| IPX4 | IPX4 | IPX4 | | فئة الحماية |

(A) يتم القياس في وجود خرطوم الشفط بقطر 35 مم وبطول 3 م

تسري البيانات على جهد اسمي [U] يبلغ 230 فلت. قد تختلف تلك البيانات حسب اختلاف الجهد والطرازات الخاصة بكل دولة.

| آلية التشغيل/الإيقاف | | | |
|----------------------|-----------|--------------|-----------------|
| أدنى قدرة | أقصى قدرة | الجهد الاسمي | 3 601 J7C ... |
| 100 واط | 1700 واط | 240 فلت | 1L0 |
| 100 واط | 2050 واط | 230-220 فلت | 1K0/100/1E0/1H0 |
| 100 واط | 1000 واط | 220 فلت | 1F0/180/1N0 |

بيان الحمل الموصل المسموح به للعدة الكهربائية المتصلة. قد تختلف الموديلات الأخرى الخاصة ببعض الدول عن هذه القيم. يرجى مراعاة البيانات الموجودة على مقبس شافطة الغبار.

التركيب

◀ **افصل القابس عن المقبس قبل صيانة الشافطة أو تنظيفها، وقبل تغيير أوضاع ضبط الجهاز أو الأجزاء الملحقة وقبل وضع الشافطة جانبًا.** تساهم هذه الإجراءات الاحتياطية في منع التشغيل غير المقصود للشافطة.

تركيب توابع الشفط (انظر الصورة A)

خرطوم الشفط (15) مجهز بنظام تثبيت، يمكن عن طريقه توصيل تابع الشفط (مهايئ شفط (16)، القطعة المنحنية (17)).

تركيب الفوهات والأنابيب

– أدخل القطعة المنحنية (17) في خرطوم الشفط (15) إلى أن يثبت الزران الانضغاطيان (27) لخرطوم الشفط بصوت مسموع.

– قم بعدها بتركيب تابع الشفط المرغوب (فوهة الأرضيات، فوهة الشقوق، أنبوب الشفط وما شابه) بشكل محكم على القطعة المنحنية (17).

– لغرض الفك اضغط على الزر الانضغاطي (27) للداخل واخلع الأجزاء التركيبية من بعضها البعض.

تركيب مهايئ الشفط (GAS 12-25 PL)

– أدخل مهايئ الشفط (16) في خرطوم الشفط (15) إلى أن يثبت الزران الانضغاطيان (27) لخرطوم الشفط بصوت مسموع.

– لغرض الفك اضغط على الزر الانضغاطي (27) للداخل واخلع الأجزاء التركيبية من بعضها البعض.

تركيب خرطوم الشفط

وظيفة الشفط (انظر الصورة B1)

– أدخل خرطوم الشفط (15) في حاضن الخرطوم (3) وأدره حتى النهاية في اتجاه الدوران ⚙️.

ملاحظة: أثناء الشفط ينشأ نتيجة احتكاك الغبار بخرطوم الشفط وتوابع الشافطة شحنة كهروستاتيكية يمكن أن يحس بها المستخدم في شكل تفريغ إلكتروستاتيكي (تبعاً للظروف المحيطة ودرجة حساسية جسم المستخدم).

بشكل عام، توصي شركة بوش باستخدام خرطوم شفط المضادة للشحنات الاستاتيكية (التوابع) عند شفط الأتربة الناعمة والخامات الجافة.

وظيفة التنظيف بالنفخ (انظر الصورة B2)

◀ **لقد تم تزويد الشافطة بوظيفة التنظيف بالنفخ. لا تنفخ غاز العادم في الهواء الطلق. استخدم وظيفة التنظيف بالنفخ فقط مع خرطوم نظيف.** قد تكون الأعبئة مضرّة بالصحة.

– قم بتشغيل الشافطة لمدة لا تقل عن 5 ثوان (GAS 12-25: مفتاح التشغيل/الإيقاف (1) على وضع التشغيل "، GAS 12-25 PLOn": مفتاح اختيار نوع التشغيل (1) على رمز «الشفط»)، لغرض تنظيف خرطوم الشفط (15) من الغبار المتراكم به.

– أدر خرطوم الشفط (15) حتى النهاية في اتجاه الدوران ⚙️ واسمحه من حاضن الخرطوم (3).

– أدخل خرطوم الشفط (15) في حاضن الخرطوم (13) وأدره حتى النهاية في اتجاه الدوران ⚙️.

تركيب/خلع الفلتر الاولي

يحتفظ الفلتر الأولي (22) بالأوساخ الخشنة وبالتالي يُزيد ذلك من متوسط عمر الفلتر الرئيسي. يجب إخراج الفلتر الأولي من الوعاء عند القيام بعمليات الشفط الرطب أو تنظيف الفلتر الرئيسي.

إخراج الفلتر الأولي (انظر الصورة D1)

– افتح الأقفال (9) واخلع الجزء العلوي للشافطة (10) (انظر الصورة C).

– أخرج الفلتر الأولي (22) من الوعاء (7).

تركيب الفلتر الأولي (انظر الصورة D2)

– قم بتركيب الفلتر الأولي (22) مع توجيه الأسهم في اتجاه حاضن الخرطوم (3) في الوعاء (7).

– قم تركيب الجزء العلوي للشافطة (10) وتأمين الأقفال (9).

تركيب/خلع الفلتر الرئيسي

الفلتر الرئيسي (20) عبارة عن فلتر طيات HEPA مع قدرة ترشيح عالية للغاية لتنظيف العادم. يجب إخراج الفلتر الرئيسي من الوعاء عند القيام بعمليات الشفط الرطب.

إخراج الفلتر الرئيسي (انظر الصورة E1)

– افتح الأقفال (9) واخلع الجزء العلوي للشافطة (10) (انظر الصورة C).

– أدر حامل الفلتر (28) حتى النهاية في اتجاه الدوران ⚙️ وأخرج حامل الفلتر مع الفلتر الرئيسي (20) من الجزء العلوي للشافطة (10).

تركيب الفلتر الرئيسي (انظر الصورة E2)

– قم بتركيب حامل الفلتر (28) مع الفلتر الرئيسي (20) فوق قلب الفلتر (29) وأدر حامل الفلتر (28) حتى النهاية في اتجاه الدوران ⚙️.

– قم تركيب الجزء العلوي للشافطة (10) وتأمين الأقفال (9).

ملحوظة: احرص دائماً على أن يكون الفلتر مركباً بشكل صحيح. يسري هذا بصفة خاصة في حالة شفط غبار ضار.

تركيب/خلع الفلتر الرطب

لغرض التخلص بشكل أسهل عند شفط خليط ماء ومواد صلبة، تحتوي الشافطة على فلتر رطب (21)، الذي يفضل السائل عن المواد الصلبة.

إخراج الفلتر الرطب (انظر الصورة F1)

– افتح الأقفال (9) واخلع الجزء العلوي للشافطة (10) (انظر الصورة C).

– أدر حامل الفلتر (28) حتى النهاية في اتجاه الدوران ⚙️ وأخرج حامل الفلتر مع الفلتر الرئيسي (20) من الجزء العلوي للشافطة (10).

– اخلع الفلتر الرطب (21) من قلب الفلتر (29).

تركيب الفلتر الرطب (انظر الصورة F2)

– أدخل الفلتر الرطب (21) بالكامل فوق قلب الفلتر (29).

– قم تركيب الجزء العلوي للشافطة (10) وتأمين الأقفال (9).

إرشاد: يجب توجيه الجانب الهيكلي من الشفة المطاطية إلى الخارج.

: GAS 12-25 PL

ملحوظة: تم التحقق من اشتراطات درجة النفاذ (فئة الغبار L) للشفت الجاف فقط.

التشغيل

◀ **افصل القابس عن المقبس قبل صيانة الشافطة أو تنظيفها، وقبل تغيير أوضاع ضبط الجهاز أو الأجزاء الملحقة وقبل وضع الشافطة جانبًا.** تساهم هذه الإجراءات الامتياطية في منع التشغيل غير المقصود للشافطة.

احرص عند تشغيل الشافطة على كبح عجلات التثبيت الموجودة بها حمايتها من التحرك غير المقصود. قم بعمل اختبار وظيفي للعجلات مع الأرضية المعنية قبل التشغيل.

بدء التشغيل

◀ **انتبه إلى جهد الشبكة الكهربائية!** يجب أن يتطابق جهد منبع التيار مع المعلومات المذكورة على لوحة صنع الشافطة.

◀ **استعلم عن التشريعات/القوانين السارية في بلدك المتعلقة بالتعامل مع الأتربة التي تمثل خطورة على الصحة.**

لا يجوز أساسا استخدام الشافطة في المجرات المعرضة لخطر الانفجار.

لضمان قدرة شفت مثالية يجب دائما فك خرطوم الشفت (15) بشكل كامل من الجزء العلوي للشافطة (10).

: GAS 12-25 PL

يسمح باستخدام الشافطة الخوائية لشفت ومص المواد التالية:

- أنواع الغبار ذات قيمة تعرض حدية < 1مجم/م³

الشفط الجاف

ملحوظة: تأكد من تركيب كل من الفلتر الأولي (22) والفلتر الرئيسي (20) في الشافطة في حالة الشفت الجاف.

شفط الغبار المتراكم (GAS 12-25)

- لغرض **تشغيل** الشافطة، اضبط مفتاح التشغيل والإطفاء (1) على الرمز "On".

- لغرض **إطفاء** الشافطة، اضبط مفتاح التشغيل والإطفاء (1) على الرمز "Off".

شفط الغبار المتراكم (GAS 12-25 PL)

- **لتشغيل** الشافطة، اضبط مفتاح اختيار نوع التشغيل (1) على رمز «الشفط».

- **لإيقاف** الشافطة، اضبط مفتاح اختيار نوع التشغيل (1) على رمز «الإيقاف».

شفط الغبار المتساقط من العدة الكهربائية

المشغلة (GAS 12-25 PL) (انظر الصورة أ)

◀ **يجب أن يكون معدل تغيير الهواء (L) كافيا في الغرفة في حالة رجوع العادم إلى الغرفة.** تراعى التعليمات المحلية المعنية.

إدخال/إخراج الكيس البلاستيكي أو شنطة الغبار (الشفط الجاف)

لغرض الشفت الجاف يمكنك تركيب كيس بلاستيكي (19) أو شنطة غبار (توابع) في الحاوية (7). وبذلك يتم تسهيل عملية التخلص من الأوساخ الخشنة.

تركيب الكيس البلاستيكي (انظر الصورة G1-G3)

- افتح الأقفال (9) واخلع الجزء العلوي للشافطة (10) (انظر الصورة C).

- أخرج الفلتر الأولي (22) من الوعاء (7).

- ضع الكيس البلاستيكي (19) في الحاوية (7) بينما فتحة الملء موجهة لأعلى. قم بتثبيت الكيس البلاستيكي أسفل فتحة الشفت (30) بواسطة المشابك (31).

- تأكد أن الكيس البلاستيكي (19) ملتصق تماما بالجدران الداخلية للوعاء (7).

- اطو بقية الكيس البلاستيكي (19) فوق حافة الوعاء (7).

- قم بتركيب الفلتر الأولي (22) مع توجيه الأسهم في اتجاه حاضن الخرطوم (3) في الوعاء (7).

- قم تركيب الجزء العلوي للشافطة (10) وتأمين الأقفال (9).

إخراج وغلغ الكيس البلاستيكي

- افتح الأقفال (9) واخلع الجزء العلوي للشافطة (10) (انظر الصورة C).

- أخرج الفلتر الأولي (22) من الوعاء (7).

- اسحب حافة الكيس البلاستيكي الممتلئ (19) إلى الخلف لتحريره من المشابك (31).

- أخرج الكيس البلاستيكي (19) بحرص دون إتلافه من الحاوية (7).

- احرص في تلك الأثناء على ألا يهتك الكيس البلاستيكي (30) بفتحة الشفت أو بأية أشياء حادة أخرى.

استبدال/تركيب فلتر الغبار(توابع)

- افتح الأقفال (9) واخلع الجزء العلوي للشافطة (10) (انظر الصورة C).

- أخرج الفلتر الأولي (22) من الوعاء (7).

- اسحب كيس الغبار (19) الممتلئ من شفة الوصل نحو الخلف. اغلق فتحة كيس الغبار من خلال قلب الغطاء. أخرج كيس الغبار المغلق من الحاوية (7).

- قم بتركيب كيس الغبار الجديد على شفة وصل الشافطة. تأكد أن كيس الغبار يرتكز بكامل طوله مع الجدار الداخلي للوعاء (7).

- قم بتركيب الفلتر الأولي (22) مع توجيه الأسهم في اتجاه حاضن الخرطوم (3) في الوعاء (7).

- قم تركيب الجزء العلوي للشافطة (10) وتأمين الأقفال (9).

تركيب الشفة المطاطية (الشفط الرطب) (انظر الصورة H)

- ارفع شريط الفرش (24) باستخدام أداة مناسبة من فوهة الأرضيات (25).

- ضع الشفة المطاطية (23) في فوهة الأرضيات (25).

- ضع الشفط المطاطية (23) في فوهة الأرضيات (25).

شفط السوائل

- قم بتشغيل الشفاطة (GAS 12-25): مفتاح التشغيل والإطفاء (1) على الوضع "On".
- GAS 12-25 PL: مفتاح اختيار نوع التشغيل (1) على رمز «الشفط».
- الشفاطة مزودة بعوامة. إذا تم الوصول إلى ارتفاع الملء الأقصى، تتوقف عملية الشفط.
- اضبط مفتاح التشغيل والإطفاء (1) على الوضع "Off" (GAS 12-25) أو مفتاح اختيار نوع التشغيل (1) على الرمز «إيقاف» (GAS 12-25 PL).
- قم بتفريغ الحاوية (7).
- لتجنب حدوث تعفن بعد عمليات الشفط الرطب: تنظيف الفلتر الرطب

وظيفة تنظيف الفلتر نصف الأوتوماتيكية

- على أقصى تقدير عندما لا تصبح قدرة الشفط كافية، يجب تفعيل وظيفة تنظيف الفلتر.
- يرتبط تكرار عملية تنظيف الفلتر بنوع وكمية الغبار. يتم المحافظة على كمية الاستخراج القصوى لفترة أطول عند تطبيقها بشكل منتظم.
- أوقف الشفاطة لمدة 6-10 ثواني ثم قم بتشغيلها مرة أخرى. كرر هذا عدة مرات متتالية.
- يتم تنظيف الفلتر الأولي (22) بواسطة دفع الهواء عند الإطفاء.
- للعمل بعد تنظيف الفلتر، أعد تشغيل الشفاطة.

الصيانة والخدمة

الصيانة والتنظيف

- ◀ **افصل القابس عن المقبس قبل صيانة الشفاطة أو تنظيفها، وقبل تغيير أوضاع ضبط الجهاز أو الأجزاء الملحقة وقبل وضع الشفاطة جانبًا.** تساهم هذه الإجراءات الاحتياطية في منع التشغيل غير المقصود للشفاطة.
- ◀ **حافظ على نظافة الشفاطة وشقوق التهوية للعمل بشكل جيد وأمن.**
- ◀ **احرص على ارتداء قناع الحماية من الغبار أثناء إجراء أعمال الصيانة والتنظيف على الشفاطة.** إذا تطلب الأمر استبدال خط الإمداد، فينبغي أن يتم ذلك من قبل شركة Bosch أو من قبل مركز خدمة الزبائن المعتمد لشركة Bosch للعدد الكهربائي، لتجنب التعرض للمخاطر.

GAS 12-25 PL

- لكي يتم صيانة الشفاطة من قبل المستخدم ينبغي أن يتم فكها وتنظيفها وصيانتها إلى الحد الجائز دون تشكيل أي خطر على القائم بالصيانة أو على غيره من الأشخاص. ينبغي تنظيف الشفاطة قبل فكها لتجنب الأخطار المحتملة. يجب تهوية الحجرة التي تتم بها أعمال الصيانة بشكل جيد. قم بارتداء تجهيزات وقاية شخصية أثناء القيام بأعمال الصيانة. ينبغي تنظيف الحجرة التي تمّت بها أعمال الصيانة بعد إنهاء أعمال الصيانة.
- ينبغي إجراء عملية اختبار فنية للغبار من قبل المنتج أو من قبل شخص مؤهل مرة واحدة في السنة على



تم تركيب مقبس وقاية مؤرض (2) بالشفاطة. يمكنك أن تقوم بتوصيل عدة كهربائية أخرى به. تراعى قدرة الوصل القصوى المسموحة بالعدة الكهربائية الموصولة.

- GAS 12-25 PL: قم بتركيب مهائئ الشفط (16).
- أدخل مهائئ الشفط (16) في فوهة شفط العدة الكهربائية.

ملحوظة: عند العمل باستخدام عدد كهربائية ذات دق منخفضة للهواء في خرطوم الشفط (مثلا مناشير الأركت والمبالغ وخلافه)، يجب أن يتم فتح فوهة الهواء الزائف (32) لخرطوم الشفط (16). ومن خلال ذلك فقط، يمكن التنظيف نصف الأوتوماتيكي للفلتر دون مشاكل.

أدر لهذا الغرض الحلقة الموجودة فوق فوهة الهواء الزائف (32) حتى يتم الوصول إلى أقصى وضع فتح.

- لغرض تشغيل آلية تشغيل/إيقاف الشفاطة اضبط مفتاح اختيار نوع التشغيل (1) على رمز «آلية التشغيل/الإيقاف».

- لغرض تشغيل الشفاطة، ينبغي إدارة العدة الكهربائية الموصلة بالمقبس (2). يتم تشغيل الشفاطة بشكل آلي.

- قم بإطفاء العدة الكهربائية، لإنهاء عملية شفط الغبار.

تستمر وظيفة التشغيل اللاحق الخاصة بآلية التشغيل/الإيقاف لمدة تصل إلى 6 ثوان، لشفط بقايا الغبار من خرطوم الشفط.

- لإيقاف الشفاطة، اضبط مفتاح اختيار نوع التشغيل (1) على رمز «الإيقاف».

الشفط الرطب



- ◀ **لا تستخدم الشفاطة في شفط السوائل القابلة للاشتعال أو الانفجار، مثل البنزين، الزيت، الكحول، المواد المذيبة.** لا تتم بشفط غبار ساخن أو مشتعل أو انفجاري. لا تتم بتشغيل الشفاطة في الأماكن المعرضة لخطر الانفجار. من الممكن اشتعال أو انفجار الغبار، والأبخرة والسوائل.

◀ **لا يجوز استخدام الشفاطة كمضخة ماء.** هذه الشفاطة مخصصة لشفط خليط من الهواء والماء.

ملحوظة: تأكد في حالة الشفط الرطب من خلع كل من الفلتر الأولي (22) والفلتر الرئيسي (20) من الشفاطة.

خطوات العمل قبل الشفط الرطب

- افتح الأقفال (9) وإخلع الجزء العلوي للشفاطة (10) (انظر الصورة C).
- أخرج الفلتر الأولي (22) من الوعاء (7).
- إذا لزم الأمر، قم بخلع الكيس البلاستيكي (19) أو كيس الغبار.
- أدر حامل الفلتر (28) حتى النهاية في اتجاه الدوران ⚙️ وأخرج حامل الفلتر مع الفلتر الرئيسي (20) من الجزء العلوي للشفاطة (10).
- قم تركيب الجزء العلوي للشفاطة (10) وتأمين الأقفال (9).

- أدر حامل الفلتر (28) حتى النهاية في اتجاه الدوران  وأخرج حامل الفلتر مع الفلتر الرئيسي (20) من الجزء العلوي للشافطة (10).
- قم بتنظيف شرائح الفلتر الرئيسي (20) باستخدام فرشاة ناعمة.
- استبدل الفلتر إن كان به تلف (20).
- قم بتركيب حامل الفلتر (28) مع الفلتر الرئيسي (20) فوق قلب الفلتر (29) وأدر حامل الفلتر (28) حتى النهاية في اتجاه الدوران .
- قم تركيب الجزء العلوي للشافطة (10) وتأمين الأقفال (9).

تنظيف الفلتر الرطب

- لتجنب حدوث تعفن بعد عمليات الشفط الرطب:
- افتح الأقفال (9) وأخلع الجزء العلوي للشافطة (10) (انظر الصورة C).
- اترك الجزء العلوي من الشافطة (10) ليجف.
- أخلع الفلتر الرطب (21) من قلب الفلتر (29).
- قم بغسل الفلتر الرطب (21) جيدا بماء جار، ثم اتركه يجف.
- أدخل الفلتر الرطب (21) بالكامل فوق قلب الفلتر (29).
- قم تركيب الجزء العلوي للشافطة (10) وتأمين الأقفال (9).

التخزين والنقل (انظر الصورة J2J1)

- قم بلف كابل الكهربياء حول مقبض المسك (12).
- قم بتركيب أنبوب الشفط (26) في الماسكات (14).
- أدخل خرطوم الشفط (15) على الجزء العلوي من الشافطة في الحامل (11).
- احمل الشافطة من مقبض الحمل (12) أو اسمب الشافطة على الأرضيات المسطحة بمساعدة شريط السحب (4) الموجود خلفك.
- أوقف الشافطة في مكان جاف وقم بتأمينها ضد الاستخدام غير المسموح به.
- لتثبيت بكرات التوجيه (6)، اضغط على مكعب بكرة التوجيه (5).

الأقل بصدد، تلف المرشح مثلاً أو عزل الشافطة أو سلامة عمل نظام التحكم بالنسبة للشافطات من الفئة L التي توجد في مكان متسخ ينبغي معالجة السطوح الخارجية وجميع أجزاء الماكينة بواسطة مواد عازلة. ينبغي التخلص من جميع الأجزاء المتسخة التي لا يمكن تنظيفها بطريقة مرضية أثناء تنفيذ أعمال الصيانة والتصليح. ينبغي التخلص من هذه الأجزاء داخل أكياس غير منفذة وفقاً للأحكام السارية بصدد التخلص من هذه النفايات.

- احرص على تنظيف جسم الشافطة من وقت إلى آخر باستخدام قطعة قماش مبللة.
- قم بتنظيف ملامسات الشحن المتسخة باستخدام قطعة قماش جافة.

تنظيف الوعاء

- امسح الوعاء (7) من وقت لآخر من الداخل بواسطة مواد تنظيفية متداولة غير صاقلة واسمح له أن يجف.

تنظيف المرشح

يضمن التفريغ المنتظم لوعاء الغبار وتنظيف الفلتر قدرة شفط مثالية. إن لم يتم التوصل إلى قدرة الشفط بعد ذلك، توجب تسليم الشافطة لمركز خدمة الزبائن.

تنظيف الفلتر الأولي

- افتح الأقفال (9) وأخلع الجزء العلوي للشافطة (10) (انظر الصورة C).
- أخرج الفلتر الأولي (22) من الوعاء (7).
- قم بنفض الفلتر الأولي (22) أعلى وعاء مهملات مناسب.
- قم بتركيب الفلتر الأولي (22) مع توجيه الأسهم في اتجاه حاضن الخرطوم (3) في الوعاء (7).
- قم تركيب الجزء العلوي للشافطة (10) وتأمين الأقفال (9).

تنظيف الفلتر الرئيسي

- افتح الأقفال (9) وأخلع الجزء العلوي للشافطة (10) (انظر الصورة C).

إزالة الاختلالات

◀ في حالة حدوث خلل (مثل انقطاع المرشح) يجب إيقاف الشافطة على الفور. يجب إزالة الخلل قبل مواصلة التشغيل.

| العلاج | المشكلة |
|--|--|
| افحص كابل الكهربياء والقابس الكهربائي والمصهر والمقبس. | توربين الشفط لا يعمل. |
| GAS 12-25 PL | |
| يكون مفتاح اختيار نوع التشغيل (1) على وضع «آلية التشغيل/الإيقاف». | |
| اضبط مفتاح اختيار نوع التشغيل (1) على رمز «الشفط» أو قم بتشغيل العدة الكهربائية (2) المتصلة بالمقبس. | |
| أوقف الشافطة وانتظر لمدة 5 ثوانٍ، ثم أعد تشغيلها مرة أخرى. | لا تتم بإعادة تشغيل توربين الشفط بعد إفراغ الوعاء. |
| قم بتفريغ الوعاء (7). | انخفاض قوة الشفط. |
| قم بإزالة الانسدادات من فوهة الشفط أو أنبوب الشفط (26) أو خرطوم الشفط (15) أو الفلتر الرئيسي (20). | |

| المشكلة | العلاج |
|---|--|
| | - قم بتغيير الكيس البلاستيكي (19) أو كيس الغبار. - تثبيت حامل الفلتر (28) بشكل صحيح. - قم بتركيب الجزء العلوي من الشافطة (10) بشكل صحيح و قم بتأمين الأقمال (9). |
| | - تغيير الفلتر الأولي (22)، الفلتر الرئيسي (20) أو الفلتر الرطب (21). - تأكد من التركيب الصحيح للفلتر (20). - تغيير الفلتر الرئيسي (20). |
| خروج الغبار أثناء الشفط | |
| آلية الإيقاف الأوتوماتيكية لا تستجيب (الشفط الرطب). | في حالة عدم وجود سواكل أو رغاوي موصلة للكهرباء، لا تعمل آلية الإيقاف الأوتوماتيكية. - تحكم باستمرار في مستوى الملء. - قم بتفريغ الوعاء (7). |
| وظيفة تنظيف الفلتر نصف الأوتوماتيكية لا تعمل | |

خدمة العملاء واستشارات الاستخدام

يجب مركز خدمة العملاء على الأسئلة المتعلقة بإصلاح المنتج وصيانته، بالإضافة لقطع الغيار. تجد الرسوم التفصيلية والمعلومات الخاصة بقطع الغيار في الموقع: www.bosch-pt.com
يسر فريق Bosch لاستشارات الاستخدام مساعدتك إذا كان لديك أي استفسارات بخصوص منتجاتنا وملحقاتها.
يلزم ذكر رقم الصنف ذو الخانات العشر وفقا للوحة صنع المنتج عند إرسال أية استفسارات أو طلبيات قطع غيار.

المغرب

Robert Bosch Morocco SARL
53، شارع الملازم محمد مرود
20300 الدار البيضاء
الهاتف: +212 5 29 31 43 27
البريد الإلكتروني: sav.outillage@ma.bosch.com

تجد المزيد من عناوين الخدمة تحت:

www.bosch-pt.com/serviceaddresses

التخلص من العدة الكهربائية

يجب التخلص من الشافطة الخوائية والتوابع والتغليظ بطريقة محافظة على البيئة عن طريق تسليمها لمراكز النفايات القابلة لإعادة التصنيع.
لا ترم الشافطة في النفايات المنزلية!



خاموش کنید و محفظه را تخلیه کنید. جاروبرقی ممکن است در غیر اینصورت آسیب ببیند.

◀ توجه! جاروبرقی را بایستی تنها در فضاهای داخلی نگهداری کرد.

◀ توجه! شناور را مرتب تمیز کنید و آن را از نظر آسیب‌دیدگی کنترل کنید. در غیر اینصورت کارایی دستگاه دچار اختلال می‌گردد.

◀ در صورت لزوم کار با جاروبرقی در محیط و اماکن مرطوب، باید از یک کلید حفاظتی جریان خطا و نشستی زمین (کلید قطع‌کننده اتصال با زمین) استفاده کنید. استفاده از کلید حفاظتی جریان خطا و نشستی زمین خطر برق‌گرفتگی را کاهش می‌دهد.

◀ جاروبرقی را به منبع جریان برق ارت شده مطابق مقررات متصل کنید. پریز و کابل برق بایستی دارای حفاظ ارت فعال باشند.

◀ قبل از هر بار استفاده، جاروبرقی، کابل و دوشاخه را کنترل کنید. در صورت تشخیص هر گونه آسیب دیدگی، از جاروبرقی استفاده نکنید. جاروبرقی را سر خود باز نکنید و برای تعمیر دستگاه فقط به متخصصین حرفه‌ای رجوع و از وسایل بدکی اصل استفاده کنید. کابل، دوشاخه و کلید آسیب دیده، خطر برق‌گرفتگی را افزایش می‌دهند.

◀ کابل را لگدمال یا له نکنید. جهت درآوردن دوشاخه از پریز یا حرکت دادن جاروبرقی از کشیدن کابل خودداری کنید. کابل‌های آسیب دیده، خطر برق‌گرفتگی را افزایش می‌دهند.

◀ قبل از تمیز کردن، انجام تنظیمات، تعویض متعلقات یا کنار گذاشتن جاروبرقی، دوشاخه را از پریز بکشید. رعایت این اقدامات پیشگیری ایمنی از راه افتادن ناخواسته جاروبرقی جلوگیری می‌کند.

◀ مراقب باشید که محل کار شما از تهویه کافی برخوردار باشد.

◀ برای تعمیر دستگاه فقط به متخصصین حرفه‌ای رجوع و از وسایل بدکی اصل استفاده کنید. اینگونه ایمنی جاروبرقی تضمین می‌شود.

⚠ هشدار
مکنده حاوی گرد و غبار مضر برای سلامتی می‌باشد.

عملیات سرویس و تخلیه و نیز دفع محفظه جمع‌آوری گرد و غبار، فقط توسط متخصصین حرفه‌ای انجام شود. تجهیزات ایمنی مناسب الزامیست. مکنده را بدون سیستم فیلتر نصب شده کامل و دقیق بکار نبرید. در غیر اینصورت به سلامتی خود صدمه می‌زنید.

◀ قبل از راه‌اندازی، از بینقصی شلنگ مکش اطمینان حاصل کنید. در این حالت، شلنگ مکش را روی جاروبرقی نصب شده بگذارید تا ناخواسته هیچ گرد و غباری خارج نشود. در غیر اینصورت ممکن است، گرد و غبار تنفس کنید.

◀ روی جاروبرقی ننشینید. این باعث آسیب دیدگی جاروبرقی می‌شود.

◀ در نحوه کاربری کابل برق و شلنگ مکش دقت کنید. امکان به خطر انداختن اشخاص دیگر وجود دارد.

فارسی

راهنمایهای ایمنی برای جاروبرقی



همه دستورات ایمنی و راهنماییها را بخوانید. اشتباهات ناشی از عدم رعایت این دستورات ایمنی ممکن است باعث برق‌گرفتگی، سوختگی و یا سایر جراحات های شدید شود.

همه هشدارهای ایمنی و راهنماییها را برای آینده خوب نگهداری کنید.

◀ این مکنده (جاروبرقی) برای استفاده توسط کودکان و سایر افراد دارای کاستیهای روحی و جسمی یا بدون تجربه یا آشنایی مناسب نیست. در غیر اینصورت خطر کاربرد اشتباه و جراحت وجود دارد.

◀ مواظب کودکان باشید.

اینگونه اطمینان حاصل می‌کنید که کودکان با جاروبرقی بازی نمی‌کنند.

◀ از مکش گرد و غبار چوب درخت بلوط و راش، گرد و غبار سنگ و آزبست، خودداری کنید. این مواد سرطانزا هستند.

⚠ هشدار
تنها وقتی جاروبرقی را بکار برید که اطلاعات کافی در مورد نحوه کاربری آن، مواد مورد مکش و دفع مطمئن آنها را دریافت کرده‌اید. بکارگیری دقیق راهنمایها، استفاده اشتباه و بروز جراحات را کاهش می‌دهد.

⚠ هشدار
این جاروبرقی برای مکش مواد خشک و در صورت تدبیرات متناسب جهت مکش مایعات نیز مناسب است. نفوذ مایعات خطر برق‌گرفتگی را افزایش می‌دهد.

◀ از مکش مایعات دارای قابلیت اشتعال یا انفجار مانند بنزین، روغن، الکل و مواد حلال خودداری کنید. از مکش گرد و غبارهای دارای قابلیت اشتعال یا انفجار خودداری کنید. از به کارگیری مکنده در فضاهای دارای خطر انفجار خودداری کنید. گرد و غبارها، بخارها و مایعات می‌توانند آتش گرفته و یا منفجر شوند.

⚠ هشدار
از پریز تنها برای موارد تعیین شده در دفترچه راهنما استفاده کنید.

⚠ هشدار
به محض خارج شدن کف یا آب از جاروبرقی، آن را سریع

علایم و مفهوم آنها

| | |
|--|---|
| جاروبرقی به طور خودکار روشن و با تأخیر زمانی دوباره خاموش می شود | |
| خاموش کردن | ⓪ |
| مکش گرد و غبارهای جمع شده | 1  |
| مشخصات مربوط به توان اتصال مجاز ابزار برقی متصل شده (برحسب کشور) | max. 2200 W min. 100 W |

توضیحات محصول و عملکرد

همه دستورات ایمنی و راهنمائیها را بخوانید.

اشتباهات ناشی از عدم رعایت این دستورات ایمنی ممکن است باعث برقرافتگی، سوختگی و یا سایر جراحات های شدید شود.

به تصویبهای واقع در بخشهای اول دفترچه راهنما توجه کنید.

موارد استفاده از دستگاه

این دستگاه برای مکش، جمع آوری، جدا سازی و هدایت مواد خشک و غیر قابل اشتعال، مایعات غیر قابل اشتعال و مخلوط آب و هوا مناسب است. همچنین برای انتظارات کاری بالا هنگام کاربری صنعتی، کارگاهی، کار فنی و نیز برای مصارف خانگی مناسب می باشد.

GAS 12-25 PL

این جاروبرقی از نظر فنی نسبت به گرد و غبار کنترل شده است و مطابق با کلاس L می باشد. جاروبرقی کلاس L مطابق IEC/EN 60335-2-69 باید فقط برای مکش جهت خشک گرد و غبارهای مضر برای سلامتی با مقدار مرزی انفجار 1mg/m^3 بکار برد.

تنها وقتی از جاروبرقی استفاده کنید که با تمام کاراییهای آن آشنا هستید و می توانید بدون محدودیتی آن را بکار گیرید و یا راهنمائیهای مربوطه را دریافت کرده اید.

اجزاء دستگاه

شماره اجزایی که در تصویر مشاهده می شود، مربوط به شرح مکنده می باشد که تصویر آن در این دفترچه راهنما آمده است.

- (1) کلید قطع و وصل (GAS 12-25)
- (1) کلید انتخاب انواع عملکرد (GAS 12-25 PL)
- (2) پرز برای ابزار برقی (GAS 12-25 PL)
- (3) شلنگ مکش (عملکرد مکش)
- (4) نوار کشش
- (5) ترمز فرمان
- (6) فرمان
- (7) محفظه

جاروبرقی را با فشار مستقیم آب تمیز نکنید. نفوذ آب به قسمت بالای جاروبرقی خطر برق گرفتگی را افزایش می دهد.

علایم

علایم زیر ممکن است برای استفاده از جاروبرقی شما حائز اهمیت باشند. لطفاً این علایم و معانی آنها را به خاطر بسپارید. تعریف درست این علایم به شما جهت استفاده بهتر و ایمن تر از جاروبرقی کمک می کند.

علایم و مفهوم آنها

هشدار! تمامی نکات ایمنی و دستورالعمل ها را بخوانید. رعایت نکات ایمنی و دستورالعمل ها ممکن است باعث برق گرفتگی، سوختگی و/یا جراحات شدید شود.



GAS 12-25 PL: مکنده گرد و غبار (جاروبرقی) کلاس L مطابق با IEC/EN 60335-2-69 جهت مکش خشک گرد و غبارهای مضر برای سلامتی با آستانه انفجار $< 0,1\text{mg/m}^3$



جاروبرقی را، برای مثال جهت حمل و نقل، به قلاب جرثقیل آویزان نکنید. جاروبرقی قابل حمل با جرثقیل نیست. خطر جراحات و آسیب دیدگی وجود دارد.



از جاروبرقی به عنوان صندلی، نردبان یا پله استفاده نکنید. جاروبرقی ممکن است واژگون شود و آسیب ببیند. خطر جراحات وجود دارد.



GAS 12-25



خاموش کردن Off

مکش On
گرد و غبارهای جمع شده

GAS 12-25 PL



شروع/توقف اتوماتیک
مکش گرد و غبارهای ایجاد شده از ابزارهای برقی در حال کار

- | | |
|-------------------------------------|--|
| (22) فیلتر اولیه | چرخ (8) |
| (23) لبه لاستیکی | چفت قسمت بالای جاروبرقی (9) |
| (24) نوارهای سیمی | قسمت بالای جاروبرقی (10) |
| (25) نازل کف | گیره نگهدارنده شلنگ مکش (11) |
| (26) لوله مکش | دسته مخصوص حمل و نقل (12) |
| (27) دکمه فشاری | گیرنده ی شلنگ (عملکرد دمش) (13) |
| (28) نگهدارنده فیلتر | گیره نگهدارنده لوله مکش (14) |
| (29) سبد فیلتر | لوله ی مکنده (15) |
| (30) ورودی مکنده | آداپتور مکش (GAS 12-25 PL) (16) |
| (31) گیره های اتصال کیسه ی پلاستیکی | نازل سرکج (17) |
| (32) سوراخ هواگیری | نازل دوکی (18) |
| | کیسه/پلاستیکی گرد و غبار ^(A) (19) |
| | فیلتر اصلی (20) |
| | فیلتر مرطوب (21) |

(A) کلیه متعلقاتی که در تصویر و یا در متن آمده است، بطور معمول همراه دستگاه ارائه نمی شود. لطفا لیست کامل متعلقات را از فهرست برنامه متعلقات اکتباس نمانید.

مشخصات فنی

| جاروبرقی تر/خشک | | GAS 12-25 PL | | GAS 12-25 | | GAS 12-25 | |
|--|-----|---------------|-------|---------------|-------|---------------|-------|
| شماره فنی | | 3 601 J7C 1.. | | 3 601 J7C 0C. | | 3 601 J7C 0.. | |
| توان ورودی نامی | W | 1250 | 1000 | 1250 | 1000 | 1250 | 1000 |
| فرکانس | Hz | 50-60 | 50-60 | 50-60 | 50-60 | 50-60 | 50-60 |
| حجم محفظه (ناخالص) | l | 25 | 25 | 25 | 25 | 25 | 25 |
| حجم خالص (مایعات) | l | 15 | 15 | 15 | 15 | 15 | 15 |
| حجم کیسه گرد و غبار | l | 20 | 20 | 20 | 20 | 20 | 20 |
| حداکثر فشار خلاء ^(A) | kPa | 19 | 17 | 19 | 17 | 19 | 17 |
| - جاروبرقی | kPa | 20 | 19 | 20 | 19 | 20 | 19 |
| - توربین | | | | | | | |
| حداکثر میزان جریان ^(A) | l/s | 36 | 33 | 36 | 33 | 36 | 33 |
| - جاروبرقی | l/s | 65 | 60 | 65 | 60 | 65 | 60 |
| - توربین | | | | | | | |
| شروع/توقف اتوماتیک | | ● | - | - | - | - | - |
| وزن مطابق استاندارد EPTA-Procedure 01:2014 | kg | 9 | 8,6 | 9 | 8,6 | 9 | 8,6 |
| کلاس ایمنی | | I/⊕ | II/⊕ | II/⊕ | II/⊕ | II/⊕ | II/⊕ |
| نوع حفاظت | | IPX4 | IPX4 | IPX4 | IPX4 | IPX4 | IPX4 |

(A) اندازهگیری شده با یک شلنگ مکش دارای قطر 35 میلیمتر و طول 3 متر

مقادیر برای ولتاژ نامی [230 V] ولت میباشند. برای ولتاژهای مختلف و تولیدات مخصوص کشورها، ممکن است این مقادیر، متفاوت باشند.

| شروع/توقف اتوماتیک | | | |
|--------------------|------------|-------------|------------|
| 3 601 J7C ... | ولتاژ نامی | حداکثر توان | حداقل توان |
| 1L0 | 240 V | 1700 W | 100 W |
| 1K0/100/1E0/1H0 | 220-230 V | 2050 W | 100 W |
| 1F0/180/1N0 | 220 V | 1000 W | 100 W |

اطلاعات مربوط به توان اتصال مجاز ابزار برقی متصل شده. در مورد سایر مدل های مربوط به هر کشور ممکن است این مقادیر تغییر کنند. لطفا به اطلاعات روی پرز مکنده توجه کنید.

- شلنگ مکش (15) را روی گیرنده شلنگ (13) قرار دهید و آن را تا انتها در جهت چرخش  بچرخانید.

قراردادن/برداشتن فیلتر اولیه

فیلتر اولیه (22) آلودگیهای درشت را مهار میکند و اینگونه زمان تعویض فیلتر اصلی را افزایش میدهد. چنانچه میخواهید فیلتر اصلی را تمیز کنید بایستی فیلتر اولیه را از محفظه بیرون بیاورید.

برداشتن فیلتر اولیه (رجوع کنید به تصویر D1)

- دررها (9) را باز کنید و قسمت بالایی مکنده (10) را بردارید (رجوع کنید به تصویر C).
- فیلتر اولیه (22) را از محفظه (7) جدا کنید.

قرار دادن فیلتر اولیه (رجوع کنید به تصویر D2)

- فیلتر اولیه (22) را با فلشهای در جهت گیرنده شلنگ (3) در محفظه (7) قرار دهید.
- قسمت بالایی مکنده (10) را قرار دهید و دررها (9) را ببندید.

قراردادن/برداشتن فیلتر اصلی

فیلتر اصلی (20) یک فیلتر پرهایی HEPA با یک توان فیلترکردن بسیار بالا برای تمیزکردن هوای خروجی می باشد. چنانچه میخواهید مکش تر انجام دهید، بایستی فیلتر اصلی را از محفظه بیرون بیاورید.

برداشتن فیلتر اصلی (رجوع کنید به تصویر E1)

- دررها (9) را باز کنید و قسمت بالایی مکنده (10) را بردارید (رجوع کنید به تصویر C).

- نگهدارنده فیلتر (28) را تا انتها در جهت چرخش  بچرخانید و نگهدارنده فیلتر را همراه با فیلتر اصلی (20) از قسمت بالایی مکنده (10) بیرون بکشید.

قراردادن فیلتر اصلی (رجوع کنید به تصویر E2)

- نگهدارنده فیلتر (28) را همراه با فیلتر اصلی (20) روی سبد فیلتر (29) قرار دهید و نگهدارنده فیلتر (28) را تا انتها در جهت چرخش  بچرخانید.

- قسمت بالایی مکنده (10) را قرار دهید و دررها (9) را ببندید.

نکته: توجه کنید که فیلتر همیشه به درستی نصب شده باشد. این به ویژه زمانی صدق می کند که تصمیم به مکش گرد و غبارهای پرخطر دارید.

قراردادن/برداشتن فیلتر مرطوب

هنگام مکش مخلوط های آب و مواد سفت، جهت دفع آسان تر از فیلتر مرطوب (21) استفاده کنید که آب مواد سفت را جدا می کند.

برداشتن فیلتر مرطوب (رجوع کنید به تصویر F1)

- دررها (9) را باز کنید و قسمت بالایی مکنده (10) را بردارید (رجوع کنید به تصویر C).

- نگهدارنده فیلتر (28) را تا انتها در جهت چرخش  بچرخانید و نگهدارنده فیلتر را همراه با فیلتر اصلی (20) از قسمت بالایی جاروبرقی (10) بیرون بکشید.

- فیلتر مرطوب (21) را از سبد فیلتر (29) بیرون بکشید.

نصب

◀ **قبل از تمیز کردن، انجام تنظیمات، تعویض متعلقات یا کنار گذاشتن جاروبرقی، دوشاخا را از پریز بکشید.** رعایت این اقدامات پیشگیری ایمنی از راه افتادن ناخواسته جاروبرقی جلوگیری می کند.

نصب متعلقات مکش (رجوع شود به تصویر A)

شلنگ مکنده (15) مجهز به سیستم قرارگیری کلیک می باشد، که می تواند به متعلقات مکش (آداپتور مکنده (16)، نازل سرکچ (17)) متصل شود.

نصب نازلها و لولهها

- سپس نازل سرکچ (17) را روی شلنگ مکش (15) قرار دهید تا دکمه های فشاری (27) شلنگ مکش به طور محسوس جا بیافتند.
- سپس متعلقات مکش دلخواه (مانند نازل کف، نازل دوکی، لوله مکش و غیره) را محکم روی نازل سرکچ (17) قرار دهید.

- برای برداشتن، هر دو دکمه فشاری (27) را با داخل فشار دهید و اجزاء را از هم باز کنید.

نصب آداپتور مکش (GAS 12-25 PL)

- سپس آداپتور مکش (16) را روی شلنگ مکش (15) قرار دهید تا دکمه های فشاری (27) شلنگ مکش به طور محسوس جا بیافتند.
- برای برداشتن، هر دو دکمه فشاری (27) را با داخل فشار دهید و اجزاء را از هم باز کنید.

نصب لوله ی مکنده

عملکرد مکش (رجوع کنید به تصویر B1)

- شلنگ مکش (15) را روی نگهدارنده فیلتر (3) قرار دهید و آن را تا انتها در جهت چرخش  بچرخانید.

نکته: هنگام کار، به دلیل مالش گرد و غبار در شلنگ مکش و متعلقات، بار الکترومغناطیسی ایجاد می شود که ممکن است کاربرد به شکل تخلیه بار الکتریکی حس کند (بر حسب شرایط محیطی و حس کاربر).

به طور کلی شرکت Bosch استفاده از یک شلنگ مکش ضد استاتیکی (متعلقات) را جهت مکش ریزگرد و مواد خشک توصیه میکند.

عملکرد دمش (رجوع کنید به تصویر B2)

◀ **مکنده دارای عملکرد دمش است. هوای خروجی را در فضای باز ندمید. عملکرد دمش را تنها با یک شلنگ تمیز بکار برید.** گرد و غبار می توانند برای سلامتی مضر باشند.

- جاروبرقی را دست کم برای 5 ثانیه روشن کنید (GAS 12-25): کلید قطع و وصل (1) را روی „On“ بگذارید ; GAS 12-25 PL: کلید انتخاب انواع عملکرد (1) را روی علامت „مکش“ قرار دهید تا شنگ مکش (15) را از گرد و غبارهای مانده عاری کنید.

- شلنگ مکش (15) را تا انتها در جهت چرخش  بچرخانید و آن را از گیرنده شلنگ (3) بیرون بکشید.

- قسمت بالایی مکنده (10) را قرار دهید و درپها (9) را ببندید.

قرار دادن لبه لاستیکی (مکش تر) (رجوع کنید به تصویر H)

- نوارهای برس (24) را با یک ابزار متناسب از نازل کف (25) بلند کنید.

- لبههای لاستیکی (23) را در نازل کف (25) قرار دهید.

نکته: طرف پرداخت شده لبههای لاستیکی بایستی به طرف بیرون باشند.

GAS 12-25 PL

نکته: شرایط مربوط به درجه ورودی (کلاس گرد و غبار L) برای مکش خشک در نظر گرفته شده است.

طرز کار با دستگاه

◀ **قبل از تمیز کردن، انجام تنظیمات، تعویض متعلقات یا کنار گذاشتن جاروبرقی، دوشاخا را از پریز بکشید.** رعایت این اقدامات پیشگیری ایمنی از راه افتادن ناخواسته جاروبرقی جلوگیری می کند.

هنگام کار با جاروبرقی، دقت کنید که چرخ های آن قفل شده باشند تا از حرکت ناخواسته جاروبرقی جلوگیری شود. قبل از استفاده، عملکرد چرخ ها را روی سطح مربوطه بررسی کنید.

راه اندازی و نحوه کاربرد دستگاه

◀ **به ولتاژ برق شبکه توجه کنید!** ولتاژ منبع جریان برق باید با مقادیر موجود بر روی برچسب جارو برقی مطابقت داشته باشد.

◀ **در مورد نحوه ی برخورد با گرد و غبار های مضر برای سلامتی از قوانین و مقررات معتبر مربوط به کشور خود کسب اطلاع کنید.**

از جاروبرقی کلا در مکانهای دارای خطر انفجار استفاده نکنید.

جهت تضمین کارایی بهینه، بایستی شلنگ مکش (15) را همیشه کاملاً دور قسمت بالایی مکنده (10) کلاف کنید.

GAS 12-25 PL

از جاروبرقی می توان برای جارو کردن و مکش مواد زیر استفاده نمود:

- گرد و غبارهای با مقدار مرزی انفجار $1 < \text{mg/m}^3$

مکش خشک

نکته: مطمئن شوید که هنگام مکش خشک، هم فیلتر اولیه (22) و هم فیلتر اصلی (20) درون جاروبرقی قرار گرفته باشند.

مکش گرد و غبارهای جمع شده (GAS 12-25)

- جهت روشن کردن مکنده، کلید قطع  و وصل (1) را روی "On" قرار دهید.

- جهت خاموش کردن مکنده، کلید قطع و وصل (1) را روی "Off" قرار دهید.

قرار دادن فیلتر مرطوب (رجوع کنید به تصویر F2)

- فیلتر مرطوب (21) را کاملاً روی سبد فیلتر (29) بکشید.

- قسمت بالایی مکنده (10) را قرار دهید و درپها (9) را ببندید.

قرار دادن/برداشتن کیسه ی پلاستیکی یا کیسه ی گرد و غبار (مکش خشک)

جهت مکش خشک می توانید یک کیسه پلاستیکی (19) یا یک کیسه ی گرد غبار (متعلقات) را در محفظه (7) قرار دهید. اینگونه دفع آلودگیهای درشت آسان میشود.

قرار دادن کیسه پلاستیکی (رجوع کنید به تصاویر G1 - G3)

- درپها (9) را باز کنید و قسمت بالایی مکنده (10) را بردارید (رجوع کنید به تصویر C).

- فیلتر اولیه (22) را از محفظه (7) جدا کنید.

- کیسه ی پلاستیکی (19) را از طرف سوراخ ورودی به بالا در محفظه (7) قرار دهید. کیسه ی پلاستیکی واقع در ورودی مکش (30) را به کمک گیره ها (31) سفت کنید.

- مطمئن شوید که کیسه پلاستیکی (19) کاملاً بر دیوارهای داخلی محفظه (7) واقع شود.

- بقیه کیسه پلاستیکی (19) را روی دیواره محفظه (7) بکشید.

- فیلتر اولیه (22) را با فلشهای در جهت گیرنده شلنگ (3) در محفظه (7) قرار دهید.

- قسمت بالایی مکنده (10) را قرار دهید و درپها (9) را ببندید.

برداشتن کیسه ی پلاستیکی و بستن

- درپها (9) را باز کنید و قسمت بالایی مکنده (10) را بردارید (رجوع کنید به تصویر C).

- فیلتر اولیه (22) را از محفظه (7) جدا کنید.

- دیواره ی کیسه ی پلاستیکی پر (19) را از گیره ها (31) به عقب بکشید.

- کیسه پلاستیکی (19) را با احتیاط از مکنده (7) بردارید، بدون اینکه به آن آسیبی برسد.

- در این حین دقت کنید که کیسه ی پلاستیکی به سوراخ مکش (30) یا سایر اشیاء مالیده نشود.

تعویض/نصب کیسه گرد و غبار (متعلقات)

- درپها (9) را باز کنید و قسمت بالایی مکنده (10) را بردارید (رجوع کنید به تصویر C).

- فیلتر اولیه (22) را از محفظه (7) جدا کنید.

- کیسه گرد و غبار پُر (19) را از فلاژ اتصال بردارید.

- درپچه ی کیسه زباله را با هم آوردن درب آن ببندید. کیسه گرد و غبار بسته را از محفظه (7) بردارید.

- یک کیسه گرد و غبار نو را روی فلاژ اتصال مکنده قرار دهید. مطمئن شوید که کیسه گرد و غبار به طور کامل از طرف طول روی دیواره داخلی مکنده (7) قرار گرفته باشد.

- فیلتر اولیه (22) را با فلشهای در جهت گیرنده شلنگ (3) در محفظه (7) قرار دهید.

مکش گرد و غبارهای جمع شده (GAS 12-25 PL)

- 1 جهت روشن کردن جاروبرقی، کلید انتخاب نوع عملکرد (1) را روی علامت "مکش" قرار دهید.
- 0 جهت خاموش کردن جاروبرقی، کلید انتخاب نوع عملکرد (1) را روی علامت "خاموش کردن" قرار دهید.

مکش گرد و غبار ناشی از ابزارهای برقی GAS 12-25 PL در حال کار (رجوع کنید به تصویر 1)

چنانچه خروجی هوا در اتاق کاهش یابد، بایستی جریان تهویه کافی هوا در اتاق برقرار باشد. به قوانین کشور خود توجه نمایید.



جاروبرقی به یک پرز ارت دار (2) مجهز است. شما می توانید آنجا یک ابزار برقی خارجی متصل نمایید. به حداکثر ظرفیت اتصال مجاز ابزار برقی متصل شده توجه نمایید.

- GAS 12-25 PL: آداپتور مکش (16) را نصب کنید.
- آداپتور مکش (16) را در لوله اتصال به دستگاه مکش ابزار برقی وارد کنید.

نکته: هنگام کار با ابزارهای برقی، که فشار هوای ورودی شان در شیلنگ مکش کم است (مثلا اره های عمودبر، ساب زن و غیره) باید سوراخ هواگیری (32) آداپتور مکش (16) باز شود. تنها در این صورت تمیز کننده نیمه خودکار فیلتر بدون هیچ مشکلی کار می کند.

بدین منظور، رینگ بالای سوراخ هواگیری (32) را بچرخانید تا حداکثر قطر سوراخ ایجاد گردد.

- 1+ جهت راه اندازی شروع/توقف اتوماتیک جاروبرقی، کلید انتخاب نوع عملکرد (1) را روی علامت "روشن/توقف اتوماتیک" قرار دهید.

- برای راه اندازی جاروبرقی، ابزار برقی متصل شده به پرز (2) را روشن کنید. جاروبرقی بطور خودکار روشن می شود.

- ابزار برقی را خاموش کنید تا بتوان مکش را متوقف کرد.

- تداوم عملکرد شروع/توقف اتوماتیک تا 6 ثانیه وجود دارد تا باقی گرد و غبار را از شیلنگ مکش بیرون بکشد.

- 0 جهت خاموش کردن جاروبرقی، کلید انتخاب نوع عملکرد (1) را روی علامت "خاموش کردن" قرار دهید.

مکش مرطوب

از مکش مایعات دارای قابلیت اشتعال یا انفجار مانند بنزین، روغن، الکل و مواد حلال خودداری کنید. از مکش گرد و غبارهای دارای قابلیت اشتعال یا انفجار خودداری کنید. از به کارگیری مکنده در فضاهای دارای خطر انفجار خودداری کنید. گرد و غبارها، بخارها و مایعات می توانند آتش گرفته و یا منفجر شوند.

از مکنده به عنوان پمپ آب استفاده نکنید. مکنده برای مکش هوا و مخلوط آب در نظر گرفته شده است.

نکته: مطمئن شوید که هنگام مکش تر، هم فیلتر اولیه (22) و هم فیلتر اصلی (20) از جاروبرقی جدا شده باشند.

مراحل کاری قبل از مکش تر

- درپها (9) را باز کنید و قسمت بالایی مکنده (10) را بردارید (رجوع کنید به تصویر C).
- فیلتر اولیه (22) را از محفظه (7) جدا کنید.
- در صورت لزوم، کیسه پلاستیکی (19) یا کیسه گرد و غبار را بردارید.
- نگهدارنده فیلتر (28) را تا انتها در جهت چرخش بچرخانید و نگهدارنده فیلتر را همراه با فیلتر اصلی (20) از قسمت بالایی مکنده (10) بیرون بکشید.
- قسمت بالایی مکنده (10) را قرار دهید و درپها (9) را ببندید.
- لبه لاستیکی (23) را در نازل کف (25) قرار دهید.

مکش مایعات

- جاروبرقی را روشن کنید (GAS 12-25): کلید قطع و وصل (1) را روی „On“ قرار دهید؛
- GAS 12-25 PL: کلید انتخاب انواع عملکرد (1) را روی نماد „مکش“ قرار دهید).

جاروبرقی به یک شناور مجهز است. در صورت رسیدن به بیشینه ی حد پر شدن، جارو برقی متوقف می شود.

- کلید قطع و وصل (1) را روی „Off“ (GAS 12-25) قرار دهید یا کلید انتخاب انواع عملکرد (1) را روی نماد „خاموش کردن“ (GAS 12-25 PL) بگذارید.

- محفظه (7) را خالی کنید.

برای جلوگیری از تشکیل قارچ پس از مکش تر: تمیزکردن فیلتر مرطوب

تمیزکاری نیمه اتوماتیک فیلتر

- حداکثر وقتی توان مکش دیگر کافی نبود، باید عملکرد تمیزکاری فیلتر فعال شود.
- تعداد دفعات تمیزکاری فیلتر به نوع و مقدار گرد و غبار بستگی دارد. تمیزکاری منظم، حداکثر توان دستگاه را برای مدت طولانی تری حفظ می کند.
- جاروبرقی را برای 10-6 ثانیه خاموش و بعد دوباره روشن کنید. این کار را چند بار پشت سر هم تکرار کنید.
- فیلتر اولیه (22) هنگام خاموش شدن دستگاه با پمپاژ هوا تمیز می شود.
- برای کار کردن با جاروبرقی، پس از تمیزکاری فیلتر، آن را روشن کنید.

مراقبت و سرویس

مراقبت، تعمیر و تمیز کردن دستگاه

- قبل از تمیز کردن، انجام تنظیمات، تعویض متعلقات یا کنار گذاشتن جاروبرقی، دوشاخا را از پرز بکشید. رعایت این اقدامات پیشگیری ایمنی از راه افتادن ناخواسته جاروبرقی جلوگیری می کند.

◀ جاروبرقی و دریچه ی تهویه را برای کارایی خوب و امن تمیز نگهدارید.

◀ هنگام تمیز کردن و سرویس مکنده از یک ماسک تنفسی استفاده کنید.

در صورت نیاز به یک کابل بدکی برای اتصال به شبکه برق، بایستی به شرکت **Bosch** و یا به نمایندگی مجاز **Bosch** (خدمات پس از فروش) برای ابزار آلات برقی مراجعه کنید تا از بروز خطرات ایمنی جلوگیری بعمل آید.

GAS 12-25 PL

چنانچه در صورت امکان، سرویس توسط کاربر انجام می گردد، باید جاروبرقی از هم باز، تمیز و سرویس شود، بدون اینکه در حین کار خطری متوجه پرسنل سرویس یا اشخاص دیگر شود. جاروبرقی باید قبل از باز کردن تمیز شود تا از بروز خطرات ممکن جلوگیری شود. مکانی که در آن جاروبرقی باز می شود، را باید تهویه کرد. هنگام سرویس از تجهیزات ایمنی شخصی استفاده کنید. پس از انجام سرویس باید منطقه سرویس را تمیز کرد. جاروبرقی را حداقل یک بار در سال از طریق شرکت یا به کمک افراد متخصص از نظر فنی کنترل کنید، مثلا از نظر آسیب دیدگی فیلتر، کیپ بودن مکنده و عملکرد واحد کنترل.

در مورد جاروبرقیهای کلاس L که در محیط کثیف بوده اند، بایستی بخش بیرونی و نیز همه قسمتهای موتوری تمیز شوند یا با مواد مخصوص، آببندی شوند. هنگام سرویس یا انجام تعمیرات باید تمام قطعات کثیفی را که نمی توان به اندازه کافی تمیز کرد، دفع کرد. این قطعات را باید در کیسههای سربسته طبق مقررات مربوط به دفع اینگونه زباله دفع کرد.

– بدنه جاروبرقی را گاه به گاه با یک پارچه مرطوب تمیز کنید.

– کنتاکتهای شارژ آلوده شده را توسط یک پارچه مرطوب تمیز کنید.

تمیز کردن محفظه گرد و غبار

– محفظه (7) گاه به گاه با مواد شوینده بدون قابلیت کفزایی تمیز کنید و بگذارید خشک شود.

نحوه تمیز کردن فیلتر

تخلیه منظم محفظه گرد و غبار و تمیز کردن فیلتر، توان مکش بهینه را تضمین می کند. چنانچه پس از آن قدرت مکش حاصل نشد، جاروبرقی را به خدمات پس از فروش بسپارید.

تمیز کردن فیلتر اولیه

– درپها (9) را باز کنید و قسمت بالایی مکنده (10) را بردارید (رجوع کنید به تصویر C).

– فیلتر اولیه (22) را از محفظه (7) جدا کنید.

– فیلتر اولیه (22) را روی لبهی یک سطل زبالهی مناسب بتکانید.

رفع ایرادها

◀ در صورت بروز اختلال (مانند شکستگی فیلتر) بایستی جاروبرقی را فوراً خاموش کرد. قبل از راه اندازی مجدد بایستی رفع اشکال شود.

– فیلتر اولیه (22) را با فلشهای در جهت گیرنده شلنگ (3) در محفظه (7) قرار دهید.

– قسمت بالایی مکنده (10) را قرار دهید و درپها (9) را ببندید.

تمیز کردن فیلتر اصلی

– درپها (9) را باز کنید و قسمت بالایی مکنده (10) را بردارید (رجوع کنید به تصویر C).

– نگهدارنده فیلتر (28) را تا انتها در جهت چرخش بچرخانید و نگهدارنده فیلتر را همراه با فیلتر اصلی (20) از قسمت بالایی جاروبرقی (10) بیرون بکشید.

– پرشهای فیلتر اصلی (20) را با یک برس نرم تمیز کنید.

– فیلتر اصلی آسپدیده (20) را تعویض کنید.

– نگهدارنده فیلتر (28) را همراه با فیلتر اصلی (20) را روی سبد فیلتر (29) برانید و نگهدارنده فیلتر (28) را تا انتها در جهت چرخش بچرخانید.

– قسمت بالایی مکنده (10) را قرار دهید و درپها (9) را ببندید.

تمیز کردن فیلتر مرطوب

– پس از مکش تر جهت جلوگیری از تشکیل قارچ:

– درپها (9) را باز کنید و قسمت بالایی مکنده (10) را بردارید (رجوع کنید به تصویر C).

– بگذارید قسمت بالایی مکنده (10) خوب خشک شود.

– فیلتر مرطوب (21) را از سبد فیلتر (29) بیرون بکشید.

– فیلتر مرطوب (21) را زیر آب شیر بشوید و بگذارید خوب خشک شود.

– فیلتر مرطوب (21) را کاملا روی سبد فیلتر (29) بکشید.

– قسمت بالایی مکنده (10) را قرار دهید و درپها (9) را ببندید.

نگهداری و حمل و نقل (رجوع کنید به تصویر J2J1)

– کابل برق را دور قسمت دسته (12) کلاف کنید.

– لوله های مکش (26) را در نگهدارنده ها (14) قرار دهید.

– شلنگ مکش (15) را دور قسمت بالایی مکنده در نگهدارنده (11) قرار دهید.

– مکنده را تنها از دسته (12) حمل کنید یا آن را روی سطوح صاف بوسیله تسمه کشش (4) بکشید.

– جاروبرقی را در یک اتاق خشک بگذارید و آن را در برابر کاربری غیر مجاز محافظت کنید.

– جهت تثبیت کردن فرمان (6) ترمز فرمان (5) را به پایین بکشید.

| ایراد | راه حل |
|---|--|
| توربین مکش کار نمی کند. | - کابل برق، دوشاخه، فیوز و پریز را بررسی کنید. GAS 12-25 PL |
| | کلید انتخاب نوع عملکرد (1) روی "شروع/توقف اتوماتیک" قرار دارد. - کلید انتخاب نوع عملکرد (1) را روی علامت "مکش" بگذارید یا ابزار برقی متصل شده به پریز (2) را روشن کنید. |
| توربین مکش پس از تخلیه محفظه کار نمی کند. | - جاروبرقی را خاموش کنید و 5 ثانیه منتظر بمانید و سپس دوباره روشن کنید. |
| توان مکش کاهش یافته است. | - محفظه (7) را تخلیه کنید. - گرفتگی نازل مکش، لوله مکش (26)، شیلنگ مکش (15) یا فیلتر اصلی (20) را برطرف کنید. |
| | - کیسه پلاستیکی (19) یا کیسه گرد غبار را تعویض کنید. - نگهدارنده فیلتر (28) را به درستی جا بیندازید. |
| | - قسمت بالایی جاروبرقی (10) را درست قرار دهید و چفت ها (9) را ببندید. |
| | - فیلتر اولیه (22)، فیلتر اصلی (20) یا فیلتر مرطوب (21) را تعویض کنید. |
| خروجی گرد و غبار هنگام مکش | - نصب صحیح فیلتر اصلی (20) را بررسی کنید. - فیلتر اصلی (20) را تعویض کنید. |
| قطع اتوماتیک (مکش تر) فعال نمی شود. | قطع اتوماتیک در مایعات نارسا یا هنگام تشکیل کف، کار نمی کند. - وضعیت پر بودن را پیوسته کنترل کنید. |
| تمیز کننده نیمه خودکار فیلتر کار نمی کند | - محفظه (7) را تخلیه کنید. |

خدمات و مشاوره با مشتریان

خدمات مشتری، به سؤالات شما درباره تعمیرات، سرویس و همچنین قطعات یدکی پاسخ خواهد داد. نقشه‌های سه بعدی و اطلاعات مربوط به قطعات یدکی را در تارنمای زیر مییابید:

www.bosch-pt.com

گروه مشاوره به مشتریان Bosch با کمال میل به سؤالات شما درباره محصولات و متعلقات پاسخ می دهند.

برای هرگونه سؤال و یا سفارش قطعات یدکی، حتماً شماره فنی 10 رقمی کالا را مطابق برچسب روی ابزار برقی اطلاع دهید.

ایران

روبرت بوش ایران - شرکت بوش تجارت پارس میدان ونک، خیابان شهید خدایی، خیابان آفتاب ساختمان مادران، شماره 3، طبقه سوم.

تهران 1994834571

تلفن: 9821+ 42039000

آدرس سایر دفاتر خدماتی را در ادامه ببینید:

www.bosch-pt.com/serviceaddresses

از رده خارج کردن دستگاه

جارو برقی، متعلقات و بسته بندی آن، باید طبق مقررات حفظ محیط زیست از رده خارج و بازیافت شوند.

مکنده را داخل زباله دان خانگی نیاندازید!





1 619 PB3 282



1 619 PB3 284



1 619 PB3 283



1 619 PB3 255



2 608 000 585



2 607 000 165



2 607 000 166



2 607 000 170

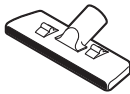

1 609 201 230

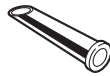

1 609 201 229



1 609 390 481



2 608 000 573

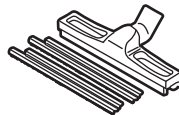

1 609 390 478

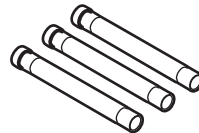

2 608 000 575

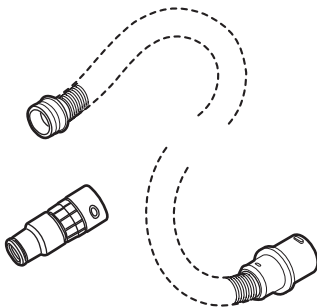

| | | | |
|-----|-------|---|---------------|
| 5 m | 35 mm | - | 2 608 000 565 |
| 5 m | 35 mm | • | 2 608 000 566 |
| 5 m | 22 mm | - | 2 608 000 567 |
| 5 m | 22 mm | • | 2 608 000 568 |
| 3 m | 35 mm | - | 2 608 000 569 |
| 3 m | 35 mm | • | 2 608 000 570 |
| 3 m | 22 mm | - | 2 608 000 571 |
| 3 m | 22 mm | • | 2 608 000 572 |